

Benelux - 1ère édition - janvier 2025
Promotions valables du 01.01.2025 au 30.04.2025 inclus

PRO NEWS



NOUVEAU

Outils hydrauliques 18V
pour l'électricien
Page 10

NOUVEAU

Laser à ligne et laser
combiné robustes 12V
Pages 20-21

PRO DEALS

Découvrez toutes
nos actions
Page 24



BOSCH

TABLE DES MATIÈRES

	ProCORE18V+	3
NOUVEAU	Visseuses à choc et boulonneuses sans fil GDS 18V-750 C, GDR 18V-215 & GDX 18V-285	4
NOUVEAU	Jeux d'embouts de vissage et mixtes PRO Impact	5
NOUVEAU	Perceuse-visseuse sans fil GSR 18V-65 et perceuse-visseuse à percussion GSB 18V-65	6
NOUVEAU	Agitateur sans fil GRW 18V-160 et scie à tronçonner sans fil GCS 18V-230	8
NOUVEAU	Cloueur à béton sans fil GNB 18V-40 et accessoire de gestion des câbles	9
NOUVEAU	Coupe-câbles sans fil GKH 18V-50, poinçonneuse sans fil GLH 18V-60 et sertisseuse sans fil GPH 18V-60	10
NOUVEAU	Ponceuse excentrique sans fil GEX 18V-150-3 et abrasif EXPERT FOIL	12
NOUVEAU	Perforateur sans fil GBH 6-42 C et grattoirs SDS-PLUS et -MAX	13
NOUVEAU	Meuleuses angulaires sans fil GWS 18V-8 et GWS 18V-11 S	14
NOUVEAU	Scies cloches PRO multimatériaux, système PowerChange et lames de scie sauteuse PRO metal coated	15
NOUVEAU	Assortiment d'outils de jardin PRO 18V	16
NOUVEAU	Laser à lignes 12V GLL 12V-100-33 CG 12V laser combiné GCL 12V-50-22 CG	20
NOUVEAU	Caméras d'inspection GIC 12V-5-27 C & GIC 12V-4-23 C et accessoires	22

	PRO DEALS	24
PROFESSIONAL 18V SYSTEM	Système Professional 18V	27
PROFESSIONAL 18V SYSTEM	Kits d'outils Professional 18V et combipacks	34
	Promotion GSR GSB	40
PROFESSIONAL 12V SYSTEM	Système Professional 12V	41
	Accessoires dans trois classes de performances : toujours le bon choix	44

NOUVELLE GÉNÉRATION DE BATTERIES : PROCORE18V+ AVEC UNE TECHNOLOGIE DE CELLULES « TABLESS »

Une autonomie et une durée de vie plus longue pour les machines BITURBO.



1
TECHNOLOGIE DE CELLULES « TABLESS »
Jusqu'à 71 %* d'autonomie en plus pour les applications complexes grâce à la technologie de cellules « tabless » innovante

*Batterie ProCORE18V+ 8,0 Ah comparée à la batterie ProCORE18V 8,0 Ah. Testé sur le GBH 18V-45 C : diamètre de perçage 25 mm dans le béton C30/37 ; mèche 8X Ø 25 x 400 mm ; trous de 150 mm ; 30 s de perçage, 30 s de pause



2
DURÉE DE VIE
Autonomie accrue** de la batterie grâce à une excellente gestion de la chaleur avec le COOLPACK 2.0 et la technologie de cellules « tabless ».

**Résultats des tests internes sur la durée de vie de la batterie ProCORE18V+ 8,0 Ah par rapport à la batterie ProCORE18V 4,0 Ah

AMÉLIORATION DE L'AUTONOMIE* AVEC LES MACHINES BITURBO

GBH 18V-40 C
Perforateur sans fil 5 kg SDS max Ø 20 mm perçage dans le béton C30/37 ; mèche 8X Ø 20 x 400 mm ; profondeur de perçage 200 mm ; distance totale de perçage jusqu'à l'arrêt (40 s de perçage, 30 s de pause)



GBH 18V-45
Perforateur sans fil 8 kg SDS max Ø 25 mm perçage dans le béton C30/37 ; mèche 8X Ø 25 x 400 mm ; profondeur de perçage 150 mm ; distance totale de perçage jusqu'à l'arrêt (30 s de perçage, 30 s de pause)



GCM 18V-305 GDC
Scie à onglet sans fil ; épicea 100 x 100 mm ; lame de scie circulaire EXPERT pour bois, 305 x 2,2/1,6 x 30 mm, 60 dents (2 608 644 528)



GBL 18V-750
Souffleur sans fil
Pour souffler avec une puissance maximale



GAS 18V-12 MC
Aspirateur sans fil classe H
Puissance d'aspiration supérieure pour les applications humides/sèches et nettoyage semi-automatique du filtre



*Par rapport à une batterie ProCORE18V 8,0 Ah.

Batterie ProCORE18V+ 8,0 Ah
212,00
TVA comprise 256,52 €
Réf. : 1600A02X00
EAN : 4053423252644
Dans un carton



2x ProCORE18V+ 8,0 Ah + GAL 18V-160
474,00
TVA comprise 573,54 €
Réf. : 1600A02X03
EAN : 4053423252668
Dans un carton



TECHNOLOGIE DE CELLULES « TABLESS »

L'amélioration de l'efficacité de la batterie est due à la conception « tabless » des cellules de batterie intégrées de la série 21700. Normalement, chaque cellule de batterie présente de chaque côté une étroite connexion avec ce que l'on appelle des « tabs » (des onglets ou languettes). Ces tabs constituent un goulot d'étranglement pour le courant fourni par la batterie, ce qui contribue à la résistance électrique interne de la cellule. Cela crée de la chaleur.

Pour éviter la surchauffe de la batterie, la machine s'éteint d'elle-même et l'énergie résiduelle est alors perdue. Dans les cellules « tabless », au contraire, l'électricité peut emprunter de nombreux chemins. Cela réduit la résistance interne de chaque cellule d'environ 50 %. Et génère moins de chaleur. L'autonomie s'en trouve ainsi allongée de jusqu'à 71 % par rapport à une batterie classique.

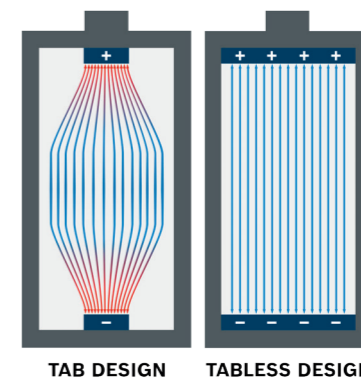

Découvrez également notre magazine en ligne et scannez ce code QR.

Bosch Professional Power Tools and Accessories Belgium
@boschprofessionaleurope
Bosch Professional Belgium
www.bosch-professional.com

Boulonneuse sans fil compacte 1/2" hautes performances BOULONNEUSE SANS FIL GDS 18V-750 C

Idéal pour les ateliers de métallurgie, les serruriers, l'assemblage industriel et la maintenance des véhicules avec des boulons/écrous métalliques de M12 à M22. Dotée d'un système de déblocage sécurisé (Secure Socket Release), d'un double éclairage LED et de 3 réglages de vitesse/couple.

► Couple de serrage jusqu'à 750 Nm, couple de desserrage de 1.000 Nm et longueur de tête très compacte de seulement 156 mm.

► Activez Secure Socket Release via l'appli PRO360 et évitez que la clé à douille ne reste coincée sur le boulon ou l'écrou.



- Deux modes standard : un pour les boulons/écrous en métal et un pour les vis à bois, réglés et ajustables via l'appli PRO360.



Boulonneuse sans fil GDS 18V-750 C sans batterie ni chargeur
18V | porte-outil 1/2" carré | couple de serrage/desserrage max 750/1.000 Nm | Régime à vide 0-800/1.500/2.400 min⁻¹ | nombre de coups 0-1.500/2.300/3.000 | vis min./max. M12-M22

361,00
TVA comprise 436,81 €
Réf. : 06019L9001
EAN : 4059952655130
Dans un L-Boxx 136



La machine idéale pour visser avec rapidité et précision VISSEUSE À CHOCS SANS FIL GDR 18V-215

Avec un régime moteur de 3.300 min⁻¹ et un couple de 215 Nm, cette machine enfonce rapidement des vis dans le bois, le métal et le bois dur. Sa conception compacte est idéale pour les espaces restreints et difficiles d'accès. La machine peut également s'arrêter ou ralentir automatiquement lorsqu'elle atteint la surface du matériau, ce qui garantit une bonne qualité de finition.

► Convient également pour les vis longues de 80-140 mm, le bois dur et le métal (vis autoperceuses dans les tôles jusqu'à 3 mm, vis mécaniques M8 dans des blocs de métal déjà filetés).



- Se faufile dans les espaces les plus exigus grâce à sa tête de seulement 121 mm de longueur.

- Avec 2 réglages de vitesse et des modes automatiques pour le métal et le bois, y compris la fonction d'arrêt automatique et de ralentissement.



Visseuse à chocs sans fil GDR 18V-215 sans batterie ni chargeur
18V | porte-outil 1/4" hexagonal | régime à vide 0-2.100/3.300 min⁻¹ | nombre de coups 0-3.800 | vis max. M16

175,00
TVA comprise 211,75 €
Réf. : 06019N2000
EAN : 4053423331226
Dans un L-Boxx 136



Serrage et desserrage avec 1 porte-outil VISSEUSE À CHOCS / BOULONNEUSE SANS FIL GDX 18V-285

Avec la GDX de Bosch Professional, plus besoin de machines séparées pour serrer et desserrer les vis et les boulons. Offrant un couple de 285 Nm, la GDX 18V-285 2-en-1 permet de serrer des boulons jusqu'à M18.

► Vissez et dévissez les boulons et vis avec la même machine.

► Deux réglages de vitesse pour différentes applications et des modes automatiques pour une finition de qualité et de l'efficacité, comme l'Auto Bolt Release (ABR) pour éviter que les boulons/écrous ne tombent lorsqu'on tourne vers la gauche.



- Performances optimales grâce à un couple max. de 285 Nm lors de la fixation et de max. 500 Nm lors du desserrage. Également pour les vis autoperceuses Ø 4,2 et 4,8 mm dans la tôle, les vis à bois Ø 4, 5 et 8 mm, et M6, M8 et M10.

Visseuse à chocs/boulonneuse sans fil GDX 18V-285 sans batterie ni chargeur
18V | porte-outil 1/2" carré et 1/4" hexagonal | couple de serrage/desserrage max 750/1.000 Nm | Régime à vide 0-800/1.500/2.400 min⁻¹ | nombre de coups 0-1.500/2.300/3.000 | Vis min./max. M12-M22

215,00
TVA comprise 260,15 €
Réf. : 06019N2100
EAN : 4053423329766
Dans un L-Boxx 136



Ensembles compacts pour les applications lourdes JEUX D'EMBOUS DE VISSAGE ET MIXTES PRO IMPACT

PRO
GAMME D'ACCESSOIRES



Avec un jeu mixte, vous avez l'assurance d'avoir tout avec vous. Les embouts sont résistants aux chocs et peuvent être utilisés sur une visseuse à chocs. Ils sont en outre codés par couleur, ce qui permet une identification facile.

JEU DE 20 EMBOUTS DE VISSAGE PRO IMPACT



Jeu de 20 accessoires
Embouts 25 mm : PH1; PH2(2x); PZ2; PZ3; T10; T15; T20; T25; T30; T40; SL5.5
Embouts 55 mm : PZ2; T20; T25
Embouts 90 mm : PH2; T20; T25; T30,
Porte-embouts standard

35,74
TVA comprise 43,25 €
Réf. : 2608521U74
EAN : 6949509242556

JEU DE 24 EMBOUTS DE VISSAGE PRO IMPACT



Jeu de 24 accessoires
Embouts 25 mm : PH1; PH2(2x); PH3; PZ2; PZ3; T15; T20; T25; T30; T40; SL5.5; R1; R2; R3; P2R2
Embouts 55 mm : PH2; T20(2x); T25(25x); T30; R2,
Porte-embouts standard

39,01
TVA comprise 47,20 €
Réf. : 2608521U75
EAN : 6949509242563

JEU DE 31 EMBOUTS DE VISSAGE PRO IMPACT



Jeu de 31 accessoires
Embouts 25 mm : PH1; PH2(3x); PH3; PZ2(2x); PZ3; T15; T20(2x); T25(2x); T30(2x); T40
Embouts 55 mm : PH2; PZ2; T15; T20; T25; T30
Embouts 65 mm : PH1/PH2; PH2/PH3; PH2/PZ2(2x); T15/T20(2x); T25/T30; SL1x5.5/SL1x5.5, porte-embouts à changement rapide, coffret de rangement

54,08
TVA comprise 65,44 €
Réf. : 2608521U71
EAN : 6949509242518

JEU DE 36 EMBOUTS DE VISSAGE PRO IMPACT



Jeu de 36 accessoires
Embouts 25 mm : PH1; PH2(3x); PH3; PZ2(2x); PZ3; T15; T20(2x); T25(2x); T30(2x); T40
Embouts 55 mm : PH2(2x); PZ2(2x); T20; T25; T30
Embouts 65 mm : PH1/PH2; PH2/PH3; PH2/PZ2(2x); T15/T20(2x); T25/T30; SL1x5.5/SL1x5.5
Douille 50 mm : 8; 10; 13 mm, porte-embouts standard, à changement rapide

67,60
TVA comprise 81,80 €
Réf. : 2608522517
EAN : 6949509242532

JEU DE 48 EMBOUTS DE VISSAGE PRO IMPACT



Jeu de 48 accessoires
Embouts 25 mm : PH1(2x); PH2(6x); PH2R(2x); PH3(2x); T15(5x); T20(2x); T25; R1(2x); R2(6x); R3(2x); P2R2(2x)
Embouts 55 mm : PH2(4x); PH3; T20(2x); T25(2x); R2(2x); R3
Embouts 65 mm : PH2/PH2; T25/T25; R2/R2, Porte-embouts standard

79,11
TVA comprise 95,72 €
Réf. : 2608521U88
EAN : 6949509242709

JEU DE 35 EMBOUTS DE VISSAGE ET MÈCHES À MÉTAUX PRO IMPACT



Jeu de 35 accessoires
Embouts 25 mm : PH1; PH2(4x); PH2R; PZ2(3x); PZ3; T15; T20(3x); T25(3x); T30(2x); T40
Embouts 55 mm : PH2; PZ2; T15; T20; T25; T30, Porte-embouts à changement rapide
Mèches pour métaux : 2; 3; 4; 5; 6; 7; 8; 10 mm

67,60
TVA comprise 81,80 €
Réf. : 2608521U80
EAN : 6949509242617

JEU DE 40 EMBOUTS DE VISSAGE ET MÈCHES À BOIS PRO IMPACT



Jeu de 40 accessoires
Embouts 25 mm : PH1; PH2(3x); PH3; PZ1; PZ2(2x); PZ3; T10; T15(2x); T20(3x); T25(3x); T27; T30(3x); T40; H4; H5; SL4.5; SL5.5; SL6.5
Embouts 55 mm : PH2; T20; T25
Embout 50 mm : 8; 10; 13 mm, porte-embouts standard, à changement rapide, mèches à bois : 2; 3; 4; 5 mm

76,39
TVA comprise 92,43 €
Réf. : 2608521U87
EAN : 6949509242693

JEU DE 35 EMBOUTS DE VISSAGE ET MÈCHES UNIVERSELLES PRO IMPACT



Jeu de 35 accessoires
Embouts 25 mm : PH1; PH2 (4x); PH3; PZ2 (3x); PZ3; T15; T20 (3x); T25 (3x); T30 (2x); T40
Embouts 55 mm : PH2; PZ2; T15; T20; T25; T30, Porte-embouts à changement rapide
mèches universelles EXPERT HEX-9 Multiconstruction : 3; 4; 5 (2x); 6 (2x); 8 (2x) mm

67,60
TVA comprise 81,80 €
Réf. : 2608522518
EAN : 6949509242631

JEU DE 40 EMBOUTS DE VISSAGE ET MÈCHES UNIVERSELLES PRO IMPACT



Jeu de 40 accessoires
Embouts 25 mm : PH1; PH2 (3x); PH3; PZ1; PZ2 (2x); PZ3; T10; T15 (2x); T20 (3x); T25 (3x); T27; T30 (3x); T40; H4; H5; SL4.5; SL5.5; SL6.5
Douilles 55 mm : PH2; T20; T25
Embout 50 mm : 8; 10; 13 mm, porte-embouts standard, à changement rapide, mèches universelles EXPERT HEX-9 Multiconstruction : 5; 6; 8 (2x) mm

76,39
TVA comprise 92,43 €
Réf. : 2608521U85
EAN : 6949509242679



La perceuse-visseuse compacte pour les travaux de vissage lourds PERCEUSE-VISSEUSE SANS FIL GSR 18V-65

Elle perce le métal, le bois et le plastique avec facilité grâce à son couple amélioré de 31/63 Nm et à son régime de 0-550/0-2.100 min⁻¹. Les endroits exigus et difficilement accessibles ne posent aucun problème grâce à la longueur de tête pratique de seulement 166 mm. Vous êtes en outre parfaitement protégé par le KickBack Control qui empêche tout rebond intempestif de la machine. Enfin, votre lieu de travail est encore mieux éclairé grâce au double éclairage de travail.



► Éclairage optimal grâce au double éclairage de travail LED.

► Conception compacte avec une longueur de tête d'à peine 166 mm.

► Évitez les rebonds intempestifs de la machine grâce au système antirebond (KickBack Control).

Perceuse-visseuse sans fil GSR 18V-65 sans batterie ni chargeur 18V | régime à vide : 0 - 550 / 2.100 min⁻¹ | Couple : max. (doux/dur) 63 / 31 Nm | Ø max. mèches dans le bois/métal 35/13 mm | Ø max. des vis bois 10 mm

195,00

TVA comprise 235,95 €
Réf. : 06019N3201
EAN : 4053423321562
Dans un L-Boxx 136



La perceuse-visseuse à percussion compacte pour les travaux de vissage lourds VISSEUSE-PERCEUSE À PERCUSSION SANS FIL GSB 18V-65

Perçage facile dans le métal, le bois et le plastique grâce au couple amélioré de 31/65 Nm et à un régime de 0-550/0-2.100 min⁻¹ et une fonction de percussion pour le perçage dans la maçonnerie. Cela permet d'accéder facilement aux endroits exigus grâce à sa longueur de tête de seulement 175 mm. Bonne protection grâce à la fonction KickBack Control désactivable. Et une très bonne visibilité grâce aux deux LED d'éclairage.



► Perce facilement le métal, le bois et le plastique grâce à son couple amélioré* (doux/dur) de 31/65 Nm.

*par rapport au modèle précédent GSB 18V-55 (28/50)

► Tête de perçage métallique robuste.

► Le KickBack control peut être désactivé qui empêche le rebond de la machine au cas où il serait bloqué.

Perceuse-visseuse à percussion GSB 18V-65 sans batterie ni chargeur 18V | régime à vide : 0 - 550 / 2.100 min⁻¹ | Nombre de coups 27.000 min⁻¹ | Couple : max. (dur/doux) 65 / 31 Nm | Ø max. mèches dans le bois/métal/maçonnerie 35/13/13 mm | Ø max. vis bois 10 mm

205,00

TVA comprise 248,05 €
Réf. : 06019N3301
EAN : 4053423321135
Dans un L-Boxx 136



GAMME DE PERCEUSES-VISSEUSES SANS FIL 18V



	GSR 18V-45	NOUVEAU ! GSR 18V-65	GSR 18V-90 C	GSR 18V-110 C	GSR 18V-150 C
Prix hors TVA	179,00 €	195,00 €	254,00 €	273,00 €	353,00 €
Prix TVA comprise	216,59 €	235,95 €	307,34 €	330,33 €	427,13 €
Tension de la batterie (V)	18	18	18	18	18
Couple max. (dur/tendre) (Nm)	45 / 21	63 / 31	64 / 36	110 / 47	150 / 84
Régime à vide (min ⁻¹)	0 - 1.900	0 - 2.100	0 - 2.100	0 - 2.100	0 - 2.200
Nombre max. de coups (min ⁻¹)	-	-	-	-	-
Ø vis max. (mm)	8	10	12	12	13
Couple de serrage Ø de perçage dans le bois (mm)	35	35	68	82	150
Couple de serrage Ø de perçage dans le métal (mm)	10	13	13	13	16
Couple de serrage Ø de perçage dans la maçonnerie (mm)	-	-	-	-	-
Capacité du mandrin (mm)	1,5 - 13	1,5 - 13	1,5 - 13	1,5 - 13	1,5 - 13
Longueur de la tête (mm)	162	166	163	198	202
Kickback Control	-	✓	✓	✓	✓
Détection électronique d'angle	-	-	-	-	✓
Connectivité	-	-	✓	✓	✓
Poids hors batterie (kg)	0,9	1,1	1,1	1,8	2,1
Emballage	L-Boxx	L-Boxx	L-Boxx	L-Boxx	L-Boxx
Réf.	06019K3201	06019N3201	06019K6002	06019G0109	06019J5002
EAN	4059952605623	4053423321562	4059952617213	3165140956291	4059952523217

GAMME DE PERCEUSES-VISSEUSES À PERCUSSION SANS FIL 18V



	GSB 18V-45	NOUVEAU ! GSB 18V-65	GSB 18V-90 C	GSB 18V-110 C	GSB 18V-150 C
Prix hors TVA	189,00 €	205,00 €	264,00 €	283,00 €	363,00 €
Prix TVA comprise	228,69 €	248,05 €	319,44 €	342,43 €	439,23 €
Tension de la batterie (V)	18	18	18	18	18
Couple max. (dur/tendre) (Nm)	45 / 21	65 / 31	64 / 36	110 / 47	150 / 84
Régime à vide (min ⁻¹)	0 - 1.900	0 - 2.100	0 - 2.100	0 - 2.100	0 - 2.200
Nombre max. de coups (min ⁻¹)	0 - 27.000	0 - 27.000	0 - 29.500	0 - 31.500	0 - 33.000
Ø vis max. (mm)	8	10	12	12	13
Couple de serrage Ø de perçage dans le bois (mm)	35	35	68	82	150
Couple de serrage Ø de perçage dans le métal (mm)	10	13	13	13	16
Couple de serrage Ø de perçage dans la maçonnerie (mm)	10	13	13	16	20
Capacité du mandrin (mm)	1,5 - 13	1,5 - 13	1,5 - 13	1,5 - 13	1,5 - 13
Longueur de la tête (mm)	177	175	178	204	208
Kickback Control	-	✓	✓	✓	✓
Détection électronique d'angle	-	-	-	-	✓
Connectivité	-	-	✓	✓	✓
Poids hors batterie (kg)	1,0	1,2	1,2	1,9	2,1
Emballage	L-Boxx	L-Boxx	L-Boxx	L-Boxx	L-Boxx
Réf.	06019K3301	06019N3301	06019K6102	06019G030A	06019J5102
EAN	4059952605661	4053423321135	4059952617312	3165140956314	4059952523262

Une conception remarquable pour des performances bluffantes AGITATEUR SANS FIL GRW 18V-160

Cet agitateur sans fil 18V est idéal pour les travaux de maçonnerie et de rénovation, comme le gâchage du béton pour les coffrages, les structures murales en angle et l'aménagement paysager. Mélange toutes sortes de matériaux, y compris le mortier pour les murs en maçonnerie, le plâtre pour les travaux de rénovation et le béton pour les fondations et les travaux de correction. Permet de créer sans problème différentes consistances, y compris pour des quantités plus importantes.

► Mélange sans éclabousser : le régime peut être progressivement augmenté et réglé pour un contrôle parfait. Le KickBack Control arrête la machine sur-le-champ en cas de rebond.

► Puissant moteur sans balais pour faciliter le mélange de divers matériaux, des liquides aux matériaux plus épais et au béton. Deux réglages permettent toujours d'obtenir la bonne puissance et la bonne vitesse.



► L'interrupteur de verrouillage empêche toute mise en marche intempestive. Le cadre robuste protège la batterie en cas de chute de la machine.

Agitateur sans fil
GRW 18V-160
sans batterie ni chargeur
18V | Ø max. tige 160 mm
(position 1) 140 mm (position 2)
connexion M14 | capacité de
mélange max. 50 Kg | régime à
vide 0-530/0-720 min⁻¹

389,00

TVA comprise 470,69 €
Réf. : 06011C3000
EAN : 4053423302929
Dans un carton

Également nouveau
dans la gamme :
GRW 18V-120

285,00

TVA comprise 344,85 €
Réf. : 06011C2000
EAN : 4053423256154
Dans un carton

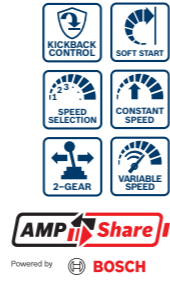

Une puissance extrême pour une fixation facile et efficace dans le béton CLOUEUR À BÉTON SANS FIL GNB 18V-40

La fixation de vos rails métalliques sur des matériaux tels que le béton et l'acier doit être simple, efficace et intuitive. C'est ici que nous vous aidons. Tout ce dont vous avez besoin, c'est d'une batterie ProCORE18V ! Grâce au système de fixation fiable constitué de la machine, des clous et des accessoires électriques, vous n'avez plus besoin de cartouches de gaz supplémentaires.

► Plus grande facilité d'utilisation grâce à la profondeur de fraisage réglable, à l'éclairage LED, à l'interface utilisateur et à la fonction de blocage en cas de tir à vide.

► Embout avancé pour l'insertion d'accessoires de gestion électriques. Et un anneau magnétique, utile pour les matériels de fixation métalliques.



► Puissant moteur combiné à un entraînement innovant et robuste par ressort pneumatique. Plus besoin de cartouches de gaz.

Cloueur à béton sans fil
GNB 18V-40
+ crochet
+ broche
+ embout standard, magnétique
+ e-embout fixé
sans batterie ni chargeur
18V | cap. mag. 22 | vitesse de
fixation 2 s⁻¹ | gamme de clous
13-40 mm

964,00

TVA comprise 1.166,44 €
Réf. : 06019L7004
EAN : 4059952660073
Dans un XL-Boxx



Système de changement de disque facile et ergonomie supérieure SCIE À TRONÇONNER SANS FIL GCS 18V-230

Le moteur sans balais offre une puissance nécessaire pour le disquage du métal ou le meulage mouillé du béton - avec une seule batterie 18V. Le mécanisme de verrouillage de la broche pour un changement rapide de la lame, la lampe de travail et le robinet d'arrêt d'eau installés sur la machine augmentent la facilité d'utilisation, tandis que le carénage de protection réglable, le frein et l'interrupteur de sécurité ergonomique prennent soin de votre santé.

► Système « spindle lock » breveté à l'arrière pour un changement rapide et facile du disque.

► Le compartiment de la batterie robuste vous protège de la poussière, des gravillons et de l'eau. Batterie facile à remplacer grâce au bouton rouge.



Scie à tronçonner sans fil
GCS 18V-230
+ connecteur pour flexible
sans batterie ni chargeur
18V | équivalent de 1.500 W |
Ø disque 230 mm | profondeur
de coupe max. 83 mm | alésage
22,2 mm | régime à vide
6.200 tr/min⁻¹

890,00

TVA comprise 1.076,90 €
Réf. : 06013B0000
EAN : 4053423257977
Dans un carton

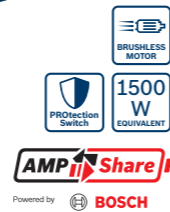

► Avec une seule batterie 18V, le moteur puissant sans balais fournit plus qu'assez de puissance pour le disquage des métaux et le meulage mouillé du béton.

ACCESSOIRES POUR INSTALLATIONS ÉLECTRIQUES

RÉF.	EAN	DESCRIPTION	ÉLÉMENTS FOURNIS	POUR	PRIX DE VENTE CONSEILLÉ HORS TVA	PRIX DE VENTE CONSEILLÉ TVA	
1600A032G6	4053423320565	PRO EPC-16	100x sellettes en plastique pour matériels électriques	Ø tube : 16 mm	29,00 €	35,09 €	
1600A032G7	4053423320572	PRO EPC-20	100x sellettes en plastique pour matériels électriques	Ø tube : 20 mm	34,00 €	41,14 €	
1600A032G8	4053423320589	PRO EPC-25	100x sellettes en plastique pour matériels électriques	Ø tube : 25 mm	39,00 €	47,19 €	
1600A032G9	4053423320596	PRO EPC-32	50x sellettes en plastique pour matériels électriques	Ø tube : 32 mm	23,00 €	27,83 €	
1600A032GA	4053423320602	PRO EPC-40	50x sellettes en plastique pour matériels électriques	Ø tube : 40 mm	29,00 €	35,09 €	
1600A032GB	4053423320619	PRO EPB-8	100x support en plastique pour matériels électriques	Type de câble : 8x - NYM 3x1,5 mm ²	90,00 €	108,90 €	
1600A032GC	4053423320626	PRO EPB-16	50x support en plastique pour matériels électriques	Type de câble : 16x - NYM 3x1,5 mm ²	65,00 €	78,65 €	
1600A032GD	4053423320633	PRO EPH-20	100x clips en plastique pour matériels électriques	Type de câble : 20x - NYM 3x1,5 mm ²	145,00 €	175,45 €	
1600A032GE	4053423320640	PRO EPH-40	50x clips en plastique pour matériels électriques	Type de câble : 40x - NYM 3x1,5 mm ²	159,00 €	192,39 €	
1600A032GF	4053423320657	PRO EPT-B	100x base en plastique pour collier de serrage externe		36,00 €	43,56 €	
1600A032GG	4053423320671	PRO EPT 8-32	100x attache-câbles en plastique	Longueur du serre-câbles : 8-32 mm	48,00 €	58,08 €	
1600A032GH	4053423320688	PRO EPT 16-63	50x attache-câbles en plastique	Longueur du serre-câbles : 16-63 mm	39,00 €	47,19 €	
1600A032GJ	4053423320695	PRO FPW-20	100x capots en plastique	Ø : 20 mm	14,00 €	16,94 €	
1600A032GL	4053423320718	PRO FMS-19	10x bande métallique de montage	Largeur : 19 mm	279,00 €	337,59 €	



POIÇON GLH 18V-60

DESCRIPTION	DIMENSIONS DU TROU	RÉF.	EAN	PRIX BRUT CONSEILLÉ HORS TVA	PRIX DE VENTE BRUT CONSEILLÉ TVA COMPRISE (21 %)	AXE COMPATIBLE	UTILISATION DE L'ENTRETOISE
Poiçon PRO, M16	16,2 mm	2608001157	4059952725802	150,25 €	181,80 €		Obligatoire
Poiçon PRO, M20	20,4 mm	2608001158	4059952725819	150,25 €	181,80 €		Obligatoire
Poiçon PRO, M25	25,5 mm	2608001159	4059952725826	150,25 €	181,80 €		Obligatoire
Poiçon PRO, M32	32,5 mm	2608001160	4059952725833	215,68 €	260,97 €		Obligatoire
Poiçon PRO, M40	40,5 mm	2608001161	4059952725840	285,95 €	346,00 €		Pas obligatoire
Poiçon PRO, PG9	15,2 mm	2608001162	4059952725857	150,25 €	181,80 €		Obligatoire
Poiçon PRO, PG11	18,6 mm	2608001163	4059952725864	159,94 €	193,53 €		Obligatoire
Poiçon PRO, PG13	20,4 mm	2608001164	4059952725871	174,48 €	211,12 €		Obligatoire
Poiçon PRO, PG16	22,5 mm	2608001165	4059952725888	179,33 €	216,99 €		Obligatoire
Poiçon PRO, PG21	28,3 mm	2608001166	4059952725895	203,56 €	246,31 €		Obligatoire
Poiçon PRO, PG29	37,0 mm	2608001167	4059952725901	249,60 €	302,02 €		Pas obligatoire
Poiçon PRO, PG36	47,0 mm	2608001168	4059952725918	334,41 €	404,64 €		Pas obligatoire

NOUVEAU
SERTISSEUSE SANS FIL GPH 18V-60

Pression constante et retour d'information immédiat. Le choix idéal pour sortir les cosses de câbles en cuivre ou en aluminium. L'outil fournit une force de sertissage fiable et constante de 60 kN, grâce au capteur de pression électronique qui surveille les niveaux de pression. La LED d'état indique que la pression cible a été atteinte, le statut de l'outil et la maintenance.



- ▶ Force fiable de 60 kN pour le sertissage de câbles en cuivre de 6 à 300 mm² et de câbles en aluminium de 10 à 300 mm². L'entretien n'est nécessaire qu'après environ 20.000 sertissages.
- ▶ La LED d'état indique si une maintenance est nécessaire. Une connexion USB permet de lire les données relatives à l'historique du sertissage, aux paramètres importants (comme la force appliquée) et aux intervalles de maintenance.
- ▶ La tête de sertissage s'ouvre automatiquement une fois l'opération terminée. Cela permet de gagner du temps. L'état de la batterie est suivi en permanence, de sorte qu'il n'y a pas de risque de résultats anormaux en cas de perte de puissance.

MATRICES POUR GPH 18V-60

Pour série DIN aluminium (norme DIN)



TAILLE MM ²	DESCRIPTION	INDEX	RÉF.	PRIX BRUT CONSEILLÉ HORS TVA
10	DIN K10 AL	10	2608001135	167,21 €
16	DIN K12 AL	12	2608001136	167,21 €
25	DIN K14 AL	12	2608001137	167,21 €
35	DIN K14 AL	14	2608001137	167,21 €
50	DIN K16 AL	16	2608001138	167,21 €
70	DIN K18 AL	18	2608001139	167,21 €
95	DIN K22 AL	22	2608001140	167,21 €
120	DIN K25 AL	22	2608001140	167,21 €
150	DIN K25 AL	25	2608001141	167,21 €
185	DIN K28 AL	28	2608001142	167,21 €
240	DIN K32 AL	32	2608001143	167,21 €
300	DIN K34 AL	34	2608001144	167,21 €

Pour la série E en cuivre (standard pour l'Europe comparable à DIN)*



TAILLE MM ²	DESCRIPTION	RÉF.	PRIX BRUT CONSEILLÉ HORS TVA
6	E6 CU	2608001122	147,83 €
10	E10 CU	2608001123	147,83 €
16	E16 CU	2608001124	147,83 €
25	E25 CU	2608001125	147,83 €
35	E 35CU	2608001126	147,83 €
50	E50 CU	2608001127	147,83 €
70	E70 CU	2608001128	147,83 €
95	E95 CU	2608001129	147,83 €
120	E120 CU	2608001130	147,83 €
150	E150 CU	2608001131	147,83 €
185	E185 CU	2608001132	147,83 €
240	E240 CU	2608001133	147,83 €
300	E300 CU	2608001134	147,83 €

* Outre la série E, les séries U, NF et SF sont également disponibles

Sertisseuse sans fil GKH 18V-60 sans batterie ni chargeur 18V | puissance de sortie 60 kN | capacité max. câble : 300 mm²
2.781,00
TVA comprise 3.365,01 €
Réf. : 06019P0100
EAN : 4053423302394
Dans un XL-Boxx



NOUVEAU
POIÇONNEUSE SANS FIL GLH 18V-60

Conçue pour réaliser efficacement des trous sans bavures dans les tôles en acier et acier inoxydable. Avec sa puissance de sortie fiable de 60 kN, sa fonction de contrôle du poinçonnage et sa fonction de relâchement manuel de la pression, vous bénéficiez d'une facilité d'utilisation et d'un contrôle optimaux.



- ▶ Force fiable de 60 kN pour les trous jusqu'à Ø 40,5 mm (avec les accessoires M16-M40) et Ø 47 mm (avec les accessoires PG9-PG36) dans les plaques en acier (inoxydable). L'entretien n'est nécessaire qu'après environ 20.000 poinçonnages.
- ▶ La LED d'état indique si une maintenance est nécessaire. Une connexion USB permet de lire les données relatives à l'historique du poinçonnage, aux paramètres importants (tels que la force appliquée) et aux intervalles de maintenance.
- ▶ Le poinçonnage s'arrête automatiquement une fois le trou réalisé. Cela permet de gagner du temps et de protéger la machine et les accessoires. L'état de la batterie est surveillé en permanence, de sorte qu'il n'y a pas de risque de résultats anormaux en cas de perte de puissance.

Poinçonneuse sans fil GLH 18V-60 sans batterie ni chargeur 18V | puissance de sortie 60 kN | capacité max. (acier/inox) : 3 / 2,5 mm
2.471,00
TVA comprise 2.989,91 €
Réf. : 06019P0200
EAN : 4053423302486
Dans un XL-Boxx



NOUVEAU
COUPE-CÂBLE SANS FIL GKH 18V-50

Résultats nets lors de la coupe de câbles en cuivre et en aluminium. C'est ce qu'offre la GKH 18V-50. Ses lames spéciales, la fonction de contrôle de la pression et la fonction de relâchement manuel de la pression garantissent une facilité d'utilisation et de contrôle.



- ▶ Force fiable de 50 kN pour les câbles d'un diamètre maximal de 40 mm. L'entretien n'est nécessaire qu'après environ 20.000 sertissages.
- ▶ La LED d'état indique directement si une maintenance est nécessaire. Une connexion USB permet de lire les données relatives à l'historique du sertissage, aux paramètres importants (tels que la force appliquée) et aux intervalles de maintenance.
- ▶ La tête de coupe s'ouvre automatiquement lorsque le câble est coupé. Cela permet de gagner du temps et de protéger la machine et les lames. L'état de la batterie est surveillé en permanence, de sorte qu'il n'y a pas de risque de résultats anormaux en cas de perte de puissance.

Coupe-câble sans fil GKH 18V-50 sans batterie ni chargeur 18V | puissance de sortie 50 kN | capacité max. (Ø câble) : 40 mm | rotation de la tête de la machine à 360°
2.500,00
TVA comprise 3.025,00 €
Réf. : 06019P0000
EAN : 4053423302448
Dans un XL-Boxx

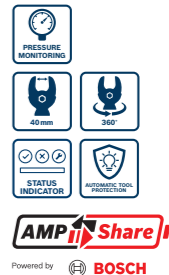

La ponceuse garantissant un contrôle optimal et un taux d'enlèvement de matière élevé PONCEUSE EXCENTRIQUE SANS FIL GEX 18V-150-3

Avec une vitesse réglable via l'IHM, une conception ergonomique de la paume et un excellent équilibre, la GEX 18V-150-3 offre un contrôle optimal. Son moteur sans balais et la technologie de batterie Bosch Professional garantissent des taux d'enlèvement de matière élevés. Travail efficace garanti.

► Le récipient de collecte récupère la poussière de manière optimale et est facile à mettre en place et à enlever. Compatible avec l'adaptateur pour système d'aspiration Click & Clean (non fourni).

► HMI : pour le réglage du régime souhaité pour chaque application. La lecture en un clin d'œil du statut de la batterie.



► Le papier de verre à structure multitrans EXPERT C470 permet de poncer le bois et la peinture avec une grande qualité et moins de poussière. L'anneau de protection protège la base de ponçage contre les dommages.

Ponceuse excentrique sans fil GEX 18V-150-3
+ 1x papier abrasif EXPERT C470 multi-hole
+ anneau de protection
+ bac collecteur de poussière sans batterie ni chargeur
18V | Ø disque 150 mm | excentricité 3 mm | régime à vide 5.000-10.000 min⁻¹

356,00

TVA comprise 430,76 €
Réf. : 0601372903
EAN : 4053423319583
Dans un L-Boxx 162



Powered by **BOSCH**

Protection au plus haut niveau pour les applications de perçage et de burinage intensives PERFORATEUR GBH 6-42 C

Avec ce perforateur, vous maîtrisez les applications de perçage et de burinage intensives. Un mécanisme d'impact amélioré combiné à diverses caractéristiques rend le travail plus facile, plus sûr et plus sain.

► Mécanisme d'impact amélioré et entraînement haute performance pour une énergie d'impact de 9,0 J.

► Brushless et Auto Gear Rotation (AGR) pour une longue durée de vie. Un rappel de maintenance permet d'éviter les arrêts imprévus de la machine.



► Le système KickBack Control arrête automatiquement la machine en cas de rebond intempestif. Le contrôle efficace des vibrations réduit les vibrations.

Perforateur GBH 6-42 C
+ poignée
+ étui

+ tube de graisse
Puissance nominale 1.300 W | énergie de frappe 9,0 J | porte-outil SDS-Max | Ø de perçage max. dans le béton 42 mm | vitesse nominale 0-360 min⁻¹ | nombre de courses de perçage/burinage 0-3.100 min⁻¹

809,00

TVA comprise 978,89 €
Réf. : 0611278020
EAN : 4053423242546
Dans un coffret



Powered by **BOSCH**

GAMME DE PERFORATEURS FILAIRES SDS MAX



	GBH 5-40 D	GBH 5-40 DCE	NOUVEAU! GBH 6-42 C	GBH 8-45 D	GBH 8-45 DV	GBH 12-52 D	GBH 12-52 DV
Prix hors TVA	694,00 €	782,00 €	809,00 €	1.014,00 €	1.074,00 €	1.181,00 €	1.296,00 €
Prix TVA comprise	839,74 €	946,22 €	978,89 €	1.226,94 €	1.299,54 €	1.429,01 €	1.568,16 €
Puissance absorbée nominale (W)	1.100	1.150	1.300	1.500	1.500	1.700	1.700
Force de frappe (J)	8,5	8,8	9	12,5	12,5	19	19
Nombre max. de coups (min ⁻¹)	2.900	2.980	3.100	2.720	2.720	2.100	2.100
Couple de serrage Ø de perçage dans le béton (mm)	40	40	42	45	45	52	52
Réglage de la vitesse	✓	✓	✓	✓	✓	✓	✓
Embrayage de sécurité	✓	✓	✓	✓	✓	✓	✓
Kickback Control	-	-	✓	-	-	-	-
Vibration Control	-	✓	✓	-	✓	-	✓
Soft Start	-	-	✓	-	-	-	-
Vitesse constante	-	-	✓	✓	✓	-	-
Interface utilisateur HMI	-	-	✓	✓	✓	-	-
Poids EPTA (kg)	6,8	6,8	7,7	8,2	8,9	11,5	11,9
Emballage	Coffret	Coffret	Coffret	Coffret	Coffret	Coffret	Coffret
Réf.	0611269001	0611264000	0611278020	0611265100	0611265000	0611266100	0611266000
EAN	3165140893664	3165140461214	4053423242546	3165140604062	3165140542265	3165140604307	3165140542272

EXPERT GAMME D'ACCESSOIRES



Ponçage longue durée de nombreux matériaux avec un grain céramique sur support film
ABRASIF EXPERT O780 FOIL 150 MM

► GRAIN CÉRAMIQUE DE HAUTE QUALITÉ

La configuration unique des grains permet d'obtenir une pression plus élevée par grain et donc un ponçage plus efficace. L'espace disponible pour l'extraction de la poussière réduit les blocages.

► MULTIMATÉRIAUX

Peut être utilisé sur de nombreux matériaux : bois, peinture, acier, cloisons sèches, aluminium et automobile.

► SUPPORT FILM

Pour une grande résistance à la déchirure.



Pour plus de variantes, consultez notre site web :



Jeu de 9 disques abrasifs EXPERT O780 avec film de protection, 150 mm
Contenu : 3xG80; 3xG120; 3xG180

28,40

TVA comprise 34,36 €
Réf. : 2608902448
EAN : 4059952721019



Enlèvement facile et efficace des revêtements de sol et muraux
GRATTOIR SDS-PLUS ET -MAX

PRO GAMME D'ACCESSOIRES

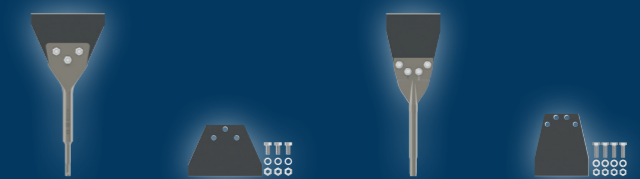

	GRATTOIR PRO SDS PLUS, 130X290 MM	GRATTOIR PRO SDS PLUS, 130 MM, KIT DE RECHANGE	GRATTOIR PRO SDS MAX, 152X635 MM	GRATTOIR PRO SDS MAX, 152 MM, KIT DE RECHANGE
Prix hors TVA	169,10 €	52,27 €	245,96 €	86,09 €
Prix TVA comprise	204,61 €	63,25 €	297,61 €	104,17 €
Réf.	2608690610	2608690611	2608690612	2608690613
EAN	4059952648538	4059952648545	4059952648552	4059952648569

Outil compact et rapide, idéal pour les travaux de découpage légers de tous les jours MEULEUSE ANGULAIRE SANS FIL GWS 18V-8

Cette meuleuse angulaire compacte et rapide, alimentée par batterie, offre une puissance comparable à celle d'une meuleuse filaire de 800 W. La combinaison idéale de confort et de performances pour les travaux légers de meulage ou disquage de fers d'armature, tôles, PVC et tuiles ou pour l'ébavurage de métaux légers. La circonférence plus fine et plus longue de la poignée assure un excellent contrôle et un confort ergonomique.

► Disquage rapide avec la durée de fonctionnement la plus longue du marché grâce à un entraînement optimisé.

► La circonférence de la poignée est plus fine et plus longue que celui de son prédécesseur un meilleur fonctionnement, ce qui garantit un travail confortable avec plus de contrôle.



- Avec plusieurs fonctions de sécurité, y compris protection antibond KickBack Control, démarrage progressif Soft Start et protection contre le redémarrage.

Meuleuse angulaire sans fil GWS 18V-8 sans batterie ni chargeur
+ carénage de protection
+ carénage de protection clipsable
+ flasque de serrage
+ écrou de serrage
+ clé de serrage
+ poignée
18V | équivalent de 800 W | Ø disque 125 mm | régime à vide 11.000 min⁻¹

179,00

TVA comprise 216,59 €
Réf. : 06019N9001
EAN : 4053423323801
Dans un L-Boxx 136



Meuleuse angulaire sans fil polyvalente pour les travaux de disquage légers à moyens MEULEUSE ANGULAIRE SANS FIL GWS 18V-11 S

Offrant une puissance comparable à celle d'une meuleuse angulaire filaire de 1.100 W, cette variante de batterie convient pour les travaux de meulage et disquage légers à moyens (à travers) et l'ébavurage lors des travaux d'entretien et de réparation. Avec 6 niveaux de vitesse pour un contrôle optimal sur différents matériaux.

► Protection accrue contre l'usure des engrenages grâce à une flasque de serrage métallique robuste.

► Système de freinage intelligent, KickBack Control, Drop Control, protection contre le redémarrage et poignée antivibrations pour un travail sûr et confortable.



- Vitesses au choix présélectionnables à l'aide d'une molette pour une adaptation parfaite à de nombreux matériaux.

Meuleuse angulaire sans fil GWS 18V-11 S sans batterie ni chargeur
+ carénage de protection
+ carénage de protection clipsable
+ flasque de serrage
+ écrou de serrage rapide
+ poignée antivibrations
18V | équivalent 1.100 W | Ø disque 125 mm | régime à vide 3.000-9.000 min⁻¹

223,00

TVA comprise 269,83 €
Réf. : 06019N4001
EAN : 4053423323399
Dans un L-Boxx 136

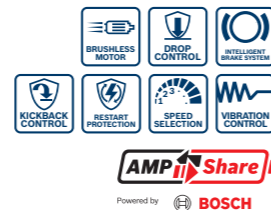

Pour percer dans divers matériaux SCIES CLOCHES MULTIMATÉRIAUX POUR ADAPTATEUR POWER CHANGE PLUS

PRO
GAMME D'ACCESSOIRES

8% COBALT
LONG LIFE



- **Performances de coupe optimales**
La conception variable de la denture permet de couper en douceur dans différents matériaux.
- Retrait facile de la carotte de forage grâce aux fentes.
- **Longue durée de vie**
Grade BiM M42 élevé avec 8 % de cobalt.
- **Changement rapide de scie cloche**
Grâce au système Power Change Plus.



KIT DE DÉMARRAGE SYSTÈME POWERCHANGE

Scie cloche avec adaptateur de transition et adaptateur Power Change Plus



PRO Multi Material PC Plus
Scie cloche : 51 mm, kit de démarrage

46,79

TVA comprise 56,72 €
Réf. : 2608594388
EAN : 6949509240323

PRO Multi Material PC Plus
Scie cloche : 68 mm, kit de démarrage

53,04

TVA comprise 64,18 €
Réf. : 2608594399
EAN : 6949509240439



Jeu de 9 accessoires
Contenu : Scie cloche : 19; 25; 38; 44; 68; 83 mm
Adaptateur Power Change Plus
Tige hex. 11 mm
Mèche de centrage 2 x HSS-G 85 mm

192,45

TVA comprise 232,86 €
Réf. : 2608594424
EAN : 6949509240682



Jeu de 11 accessoires
Contenu : Scie cloche : 25; 32; 40; 54; 60; 68; 76; 86 mm
Adaptateur Power Change Plus
Tige hex. 11 mm
Mèche de centrage 2 x HSS-G 85 mm

224,98

TVA comprise 272,23 €
Réf. : 2608594430
EAN : 6949509240743



Jeu de 14 accessoires
Contenu : Scie cloche : 20; 22; 25; 32; 35; 40; 44; 51; 60; 64; 76 mm
Adaptateur Power Change Plus
Tige hex. 11 mm
Mèche de centrage 2 x HSS-G 85 mm

254,27

TVA comprise 307,67 €
Réf. : 2608594425
EAN : 6949509240699

Pour les tôles fines, moyennes et épaisses LAMES DE SCIE SAUTEUSE METAL PRO

PRO
GAMME D'ACCESSOIRES

LONG LIFE
EXTRA COATING

- **Bimétallique**
Denture High-Speed Steel (HSS) liée à un corps High-Carbon Body (HCS).

- **Conception conique brevetée**
Permet une coupe douce et rapide en simulant un mouvement pendulaire.

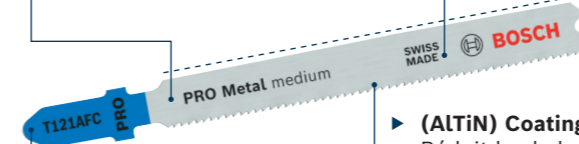

- **Code couleur**
Code couleur universel pour une reconnaissance facile.

- **(ALTiN) Coating**
Réduit la chaleur et l'oxydation au niveau des dents pour une plus grande longévité de la lame.

PRO Metal thin T121GFC
lame de scie sauteuse, 92 mm, 5 pièces
18,31
TVA comprise 22,16 €
Réf. : 2608655104
EAN : 4059952624754

PRO Metal medium T121AFC
lame de scie sauteuse, 92 mm, 5 pièces
18,31
TVA comprise 22,16 €
Réf. : 2608655106
EAN : 4059952624778

PRO Metal thick T121BFC
lame de scie sauteuse, 92 mm, 5 pièces
18,31
TVA comprise 22,16 €
Réf. : 2608655110
EAN : 4059952624815

Tronçonneuse sans fil polyvalente avec puissant moteur sans balais TRONÇONNEUSE SANS FIL GKE 18V-40

La Bosch Professional GKE 18V-40 est une tronçonneuse sans fil légère et ergonomique, idéale pour travailler pendant de longues heures. Avec une vitesse de chaîne de 12,4 m/s et une lame de scie de 40 cm, elle offre d'excellentes performances. Elle fait passer la sécurité avant tout grâce au KickBack Control et au frein moteur électrique. La tronçonneuse sans fil produit un faible niveau sonore et a une faible valeur de vibration de < 4,5 m/s².

► La technologie OptiCut garantit des performances optimales. Même en cas de forte charge, la machine ajuste automatiquement la vitesse et le couple pour que vous puissiez continuer à travailler sans interruption.



Tronçonneuse sans fil GKE 18V-40
+ guide-chaîne 40 cm
+ chaîne Oregon 90PX
+ tournevis/clé à douille
+ carénage de protection sans batterie ni chargeur
18V | 12,4 [m/s] | longueur du guide-chaîne 40 cm | capacité du réservoir d'huile 150 ml | chaîne Oregon90PX | 3,6 kg

350,00
TVA comprise 423,50 €
Réf. : 06008D3000
EAN : 4059952686653
Dans un carton

► Guide-chaîne de 40 cm avec chaîne Oregon 90PX, adaptée à de nombreuses applications.

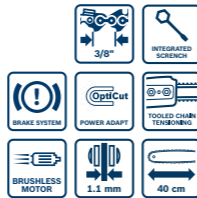
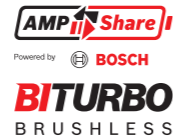

Huile pour tronçonneuse, 1 l
25,00
TVA comprise 30,25 €
Réf. : F016800642
EAN : 4059952628042
Dans un carton

Puissante tronçonneuse sans fil télescopique pour un travail de précision en hauteur TRONÇONNEUSE TÉLESCOPIQUE SANS FIL GKE 18V-25 TP

La GKE 18V-25 TP de Bosch Professional est une puissante tronçonneuse sans fil télescopique dotée d'un guide-chaîne de 25 cm et offrant une vitesse de chaîne de 7,7 m/s pour des résultats optimaux. Avec le contrôle de la vitesse variable, elle vous offre toujours une maîtrise parfaite du travail.

► Le système magnétique breveté permet de régler la tension de la chaîne sans effort tout en évitant de perdre des éléments essentiels.

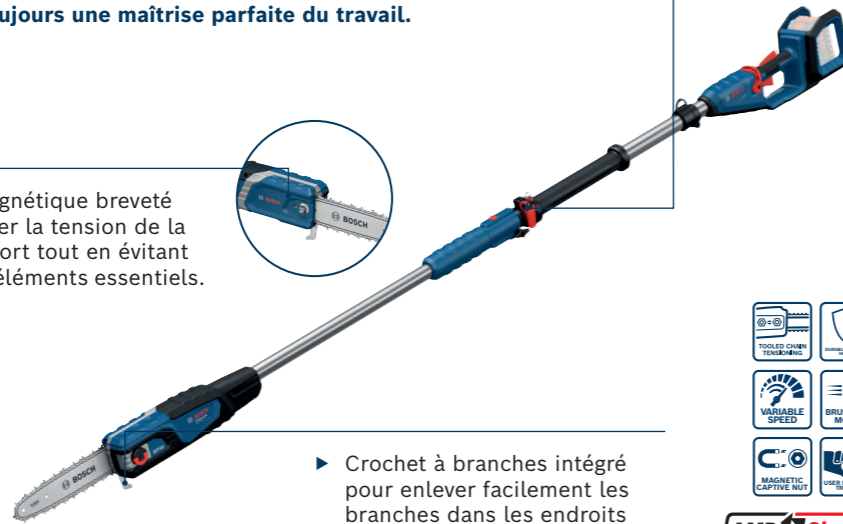

► Le manche télescopique d'une portée maximale de 2,9 mètres permet d'atteindre les branches hautes sans échelle.

Tronçonneuse télescopique sans fil GKE 18V-25 TP
+ guide-chaîne 25 cm
+ chaîne Oregon 90BX
+ bandoulière
+ tournevis/clé à douille
+ carénage de protection sans batterie ni chargeur
18V | 7,7 [m/s] | longueur du guide-chaîne 25 cm | longueur min.- max. 240-290 cm | capacité du réservoir d'huile 100 ml | chaîne Oregon 90 BX

393,00
TVA comprise 475,53 €
Réf. : 06008D6000
EAN : 4059952688305
Dans un carton



► Crochet à branches intégré pour enlever facilement les branches dans les endroits difficiles d'accès.

Puissant coupe-bordures pour s'attaquer à de grandes surfaces de travail COUPE-BORDURES SANS FIL GRT 18V-40 / GRT 18V-33

Le GRT 18V-40 de Bosch Professional offre des performances puissantes grâce à son moteur sans balais. La bobine Pro-Tap de 40 cm et le contrôle de la vitesse variable garantissent une coupe précise et efficace. Doté d'un boîtier robuste en aluminium, d'une protection contre le redémarrage et la surcharge et d'un protecteur des plantations, le GRT 18V-40 est à la fois durable, sûr et efficace.

► L'interrupteur Dual Lock Off offre une sécurité et une commodité accrues, ce qui permet de déverrouiller facilement la machine pendant la taille à l'horizontale et à la verticale.

► La poignée pliable offre des options de transport compactes et une solution de stockage pour divers besoins.



► La poignée à réglage rapide sur 360° offre un confort optimal lors de la coupe, tant à l'horizontale qu'à la verticale, pour un travail précis et sans effort.



Coupe-bordures sans fil GRT 18V-33
+ bandoulière
+ carénage de protection
+ poignée auxiliaire
+ étrier de protection des plantes
+ bobine et fil
+ entretoise
sans batterie ni chargeur
18V | Ø coupe 330 mm | Ø fil 2,4 mm | régime 4.500-6.400 min⁻¹ | 3,5 kg | puissance sonore 90 DbA

275,00
TVA comprise 332,75 €
Réf. : 06008D0000
EAN : 4059952654850
Dans un carton

Coupe-bordures sans fil GRT 18V-40
+ bandoulière
+ carénage de protection
+ poignée auxiliaire
+ étrier de protection des plantes
+ bobine et fil
+ entretoise
sans batterie ni chargeur
18V | Ø fil 2,4 mm | 4,66 kg | régime 3.300-5.300 min⁻¹

316,00
TVA comprise 382,36 €
Réf. : 06008D0200
EAN : 4059952685809
Dans un carton

Fil de réserve 24 m 2,4 mm Professional
21,00
TVA comprise 25,41 €
Réf. : F016800628
EAN : 4059952627908
Dans un carton

Kit débroussailluse 23 cm Professional
38,00
TVA comprise 45,98 €
Réf. : F016800631
EAN : 4059952627939
Dans un carton

Kit débroussailluse 23 cm Professional
33,00
TVA comprise 39,93 €
Réf. : F016800629
EAN : 4059952627915
Dans un carton

Un entretien efficace du jardin, un plaisir sans effort DÉBROUSSAILLEUSE SANS FIL GFR 18V-23

Grâce à son puissant moteur sans balais, la débroussailluse sans fil GFR 18V-23 de Bosch Professional est l'arme idéale pour les aménagements paysagers et les jardins de taille moyenne. Sa vitesse est réglable manuellement et reste constante même quand les conditions changent. Avec fonction anti-enchevêtrement, boîtier robuste et lame découpée au laser.

► La débroussailluse sans fil est équipée d'un carter de moteur en aluminium et d'une lame métallique de 23 cm découpée au laser. Grâce à la bobine Pro-Tap incluse, couper l'herbe et les mauvaises herbes est encore plus facile. La lame et la bobine se changent facilement.

Débroussailluse sans fil GFR 18V-23
+ bandoulière
+ carénage de protection
+ poignée auxiliaire
+ étrier de protection des plantes
+ bobine et fil
+ entretoise
+ lame et accessoires
sans batterie ni chargeur
18V | Ø de coupe fil 330 mm | Ø fil 2,4 mm | Ø de coupe lame Ø 230 mm | épaisseur de la lame 2 mm | régime 4.500-6.400 min⁻¹ | 3,6 kg | puissance sonore 90 DbA

305,00
TVA comprise 369,05 €
Réf. : 06008D1000
EAN : 4059952654874
Dans un carton

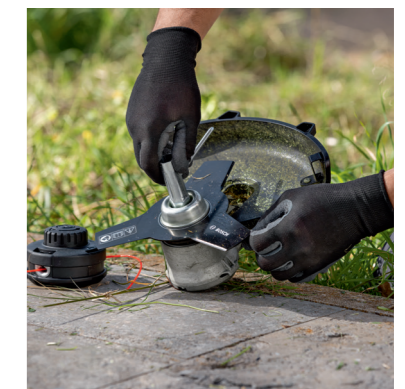
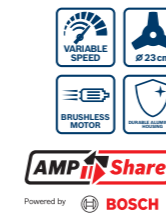

Puissant souffleur sans fil pour une élimination efficace des déchets de jardin **SOUFFLEUR SANS FIL GBL 18V-800**

Ce puissant GBL 18V-800 de Bosch Professional est équipé d'un moteur sans balais qui délivre un débit volumétrique de 800 m³/h et une vitesse d'air allant jusqu'à 200 km/h. Avec un niveau sonore de 95 dB et un fonctionnement sans émission, il est idéal pour une utilisation dans les zones habitées. La conception ergonomique et légère garantit une expérience confortable, même en cas d'utilisation prolongée.

- ▶ La gâchette Comfort Trigger permet de faire fonctionner la machine automatiquement, afin de pouvoir continuer à travailler efficacement sans appuyer constamment sur le bouton.



Souffleur sans fil GBL 18V-800
+ Buse Concentrator
+ Buse plate
+ Réducteur sans batterie ni chargeur
18V | débit volumétrique 800 (m³/h) | vitesse du flux d'air 200 km/h | 82 dB | 3,0 kg

235,00
TVA comprise 284,35 €
Réf. : 06008D2200
EAN : 4053423251708
Dans un carton

Disponible également en :
Souffleur sans fil GBL 18V-750
+ buse
sans batterie ni chargeur
18V | débit volumétrique 780 (m³/h) | vitesse du flux d'air 198 km/h | 95 dB | 2,9 kg

205,00
TVA comprise 248,05 €
Réf. : 06008D2000
EAN : 4059952654898
Dans un carton

Puissante tondeuse à gazon pour un travail confortable **TONDEUSE À GAZON SANS FIL GRA 18V2-46 PROFESSIONAL**

Facilitez l'entretien des grandes pelouses avec la GRA 18V2-46 de Bosch Professional, qui est dotée de la puissante technologie BITURBO et d'un moteur sans balais efficace. Avec un diamètre de coupe de 46 cm et 6 hauteurs de coupe réglables, vous disposez de toute la flexibilité nécessaire, tandis que la poignée ergonomique assure une position de travail confortable. Sa coque métallique robuste et son bac de ramassage de 60 litres avec accessoire mulch font de cette tondeuse votre partenaire idéal.

- ▶ Le moteur BITURBO Brushless fonctionne avec deux batteries 18V pour des performances puissantes, une durée de vie plus longue et une plus grande autonomie.

TONDEUSE À GAZON SANS FIL GRA 18V2-46
+ sac de ramassage 60 L avec cadre
+ clé de sécurité
+ accessoire mulch sans batterie ni chargeur
18V | Ø de coupe 46 cm | hauteur de coupe 30-70 mm | capacité du sac 60 litres | 3.100 min⁻¹

483,00
TVA comprise 584,43 €
Réf. : 06008C8000
EAN : 4059952654812
Dans un carton



Lame de tondeuse 46 cm Professional
Poids 0,415 kg | Compatible avec GRA 18V2-46 | Diamètre de coupe 46 cm | Épaisseur de la lame 2,5 mm | Dimensions de l'emballage (L x L x H) 90 x 540 x 40 mm

29,00
TVA comprise 35,09 €
Réf. : F016800638
EAN : 4059952628004
Dans un carton

Vient à bout même des branches les plus hautes **TAILLE-HAIE TÉLESCOPIQUE SANS FIL GHE 18V-50 TP**

Le GHE 18V-50 TP de Bosch Professional est un puissant taille-haie sans fil doté d'une lame de 50 cm et d'une vitesse de 3.400 coups par minute. Avec son manche télescopique réglable jusqu'à 250 cm et une ouverture de dent de 24 mm, il est idéal pour tailler des branches jusqu'à 18 mm d'épaisseur.

- ▶ Coupez de plus grosses branches grâce au système antiblocage de Bosch. Plus jamais de blocage de votre taille-haie.

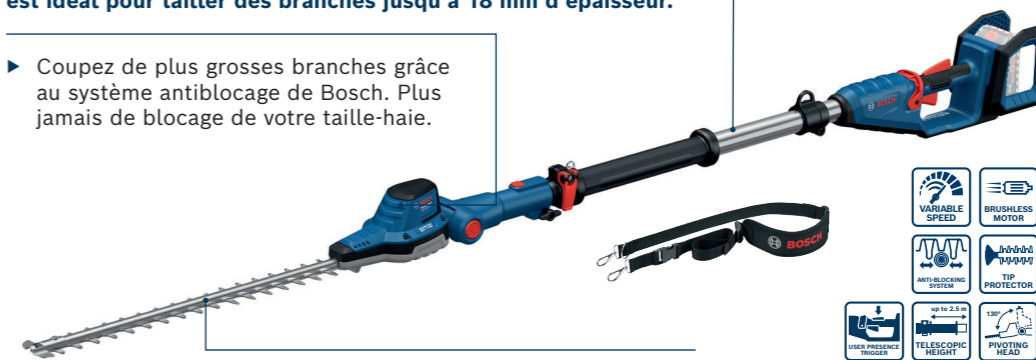

- ▶ Doubles lames diamantées de haute qualité pour une durabilité et une précision de coupe maximum.

- ▶ Le manche télescopique permet d'atteindre sans effort toutes les hauteurs jusqu'à 250 cm. La tête inclinable permet une taille ergonomique sous différents angles.

Taille-haie télescopique sans fil GHE 18V-50 TP
+ bandoulière
+ carénage de protection sans batterie ni chargeur
18V | 3.400 min⁻¹ | longueur de lame 50 cm | longueur min.-max. 200-250 cm | 4,2 dBA | écartement des dents 24 mm | capacité de coupe 18 mm

320,00
TVA comprise 387,20 €
Réf. : 06008D5000
EAN : 4059952688299
Dans un carton

Excellente puissance de coupe avec une conception ergonomique équilibrée **TAILLE-HAIE SANS FIL GHE 18V-50**

Ce puissant taille-haie est équipé d'un moteur sans balais et de lames diamantées pour une longue durée de vie et une précision absolue. La vitesse de lame de 3.000 min⁻¹ et l'écartement des dents de 23 mm permettent de tailler sans effort n'importe quelle haie. Sa conception ergonomique, son faible poids de 2,9 kg et son niveau sonore de seulement 91 dBA garantissent un confort optimal. Le système antiblocage breveté et la protection de l'extrémité de la lame métallique garantissent un fonctionnement sûr et sans interruption.

- ▶ Puissance élevée et durée de vie allongée grâce au puissant moteur sans balais.



- ▶ Son poids réduit d'à peine 2,9 kg et sa conception ergonomique garantissent un confort optimal et une fatigue minimale.

Taille-haie sans fil GHE 18V-50
sans batterie ni chargeur
18V | 3.000 min⁻¹ | longueur de lame 50 cm | 91 dBA | écartement des dents 23 mm | capacité de coupe 20 mm | 100 dBA | 2,9 kg sans batterie

208,00
TVA comprise 251,68 €
Réf. : 06008C9500
EAN : 4053423304060
Dans un carton

GAMME DE TAILLE-HAIE SANS FIL

	GHE 18V-50	GHE 18V-60	GHE 18V-50 II	GHE 18V-60 II
EAN	4053423304060	4059952654836	4053423302851	4053423253733
Réf.	06008C9500	06008C9000	06008C9600	06008C9400
Type de moteur	Sans balais	sans balais	sans balais	Sans balais
Tension de la batterie	18V	18V	18V	18V
Longueur de la lame	50 cm	60 cm	50 cm	60 cm
Pas de denture	23 mm	23 mm	23 mm	23 mm
Système antiblocage (ABS)	Oui	Oui	Oui	Oui
Volant d'inertie (intégré)	Non	Non	Oui	Oui
Nombre de coupes à vide*	3.000 min⁻¹	3.000 min⁻¹	2.800 min⁻¹	2.800 min⁻¹
Poids hors batterie	2,9 kg	3,0 kg	2,9 kg	3,0 kg
Prix de vente conseillé hors TVA de 21 % (EUR)	208,00 €	215,00 €	220,00 €	228,00 €
Prix de vente conseillé, TVA de 21 % comprise (EUR)	251,68 €	260,15 €	266,20 €	275,88 €

*Un nombre réduit de mouvements de coupe et un volant d'inertie confèrent plus de puissance à un taille-haie à batterie, ce qui vous permet de couper plus efficacement et plus longtemps.

UNE GAMME COMPLÈTE DE LASERS À LIGNES !

Avec le lancement de ces deux outils de nivellement 12V, la génération robuste des Lasers de ligne Bosch pour les professionnels est complète !

Tous les appareils fonctionnent avec des lignes laser vertes, qui sont jusqu'à quatre fois plus visibles que les rouges. Ils sont très robustes et certifiés conformes à la norme exigeante IP65, ce qui signifie qu'ils sont protégés contre la poussière et l'eau. Le boîtier entièrement en caoutchouc et la géométrie améliorée des tours laser offrent une bonne protection contre les chocs.



NOUVEAU

LASER À LIGNES (3x 360°)

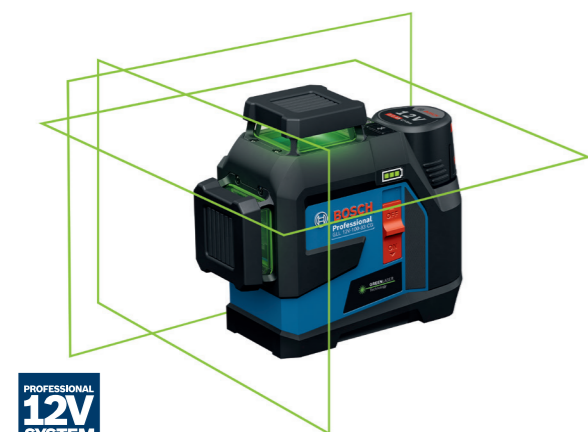

- **Robuste** : travaillez en toute confiance dans toutes les conditions grâce à l'indice IP-65 de résistance à la poussière et à l'eau et au boîtier en caoutchouc renforcé.
- **Connecté** : contrôle de ligne en mains libres via l'appli « Leveling Remote » pour plus de précision et d'efficacité.
- **Dual Power** : la source d'alimentation peut être commutée entre la batterie Li-Ion 12V et les piles alcalines AA afin d'éviter les coupures.

GCL 12V-100-33 CG Professional
+ support LB10
+ 4 x pile 1,5 V LR6 (AA)
+ adaptateur batterie AA1
+ cible (verte)
+ étui

Laser vert | portée (rayon) : 30 m et avec récepteur : 5-100 m | précision de nivellement ± 0,3 mm/m* | plage de nivellement automatique ± 4° | durée de nivellement automatique ≤ 4 s | indice IP : IP65 | Dual Power : piles alcalines (AA) ou batterie Li-Ion 12V (accessoire)

694,00

TVA comprise 839,74 €
Réf. : 0601065400
EAN : 4053423303285
Dans un carton



NOUVEAU

LASER COMBINÉ (LIGNES + POINT D'APLOMB)



- **Robuste** : travaillez en toute confiance dans toutes les conditions grâce à l'indice IP-65 de résistance à la poussière et à l'eau et au boîtier en caoutchouc renforcé.
- **Connecté** : contrôle de ligne en mains libres via l'appli « Leveling Remote » pour plus de précision et d'efficacité.
- **Dual Power** : la source d'alimentation peut basculer entre la batterie Li-Ion 12V et les piles alcalines AA afin d'éviter les coupures.

GCL 12V-50-22 CG Professional
+ support rotatif
+ 4 x pile 1,5 V LR6 (AA)
+ adaptateur pour batterie AA1,
+ cible (verte)
+ étui

Laser vert | portée : 25 m et avec récepteur : 5-50 m | précision de nivellement ± 0,3 mm/m* (ligne) ± 0,7 mm/m* (points) | plage de nivellement automatique ± 4° | durée de nivellement automatique ≤ 4 s | indice IP : IP65 | Dual Power : piles alcalines (AA) ou batterie Li-Ion 12V (accessoire)

457,00

TVA comprise 552,97 €
Réf. : 0601066500
EAN : 4053423303346
Dans un carton

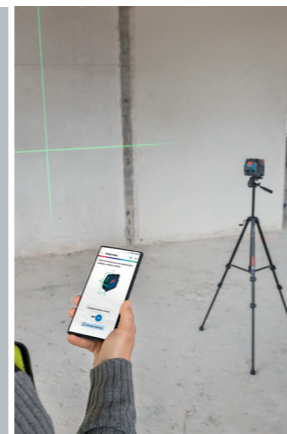

	PROFESSIONAL 3.7V XL	PROFESSIONAL 12V SYSTEM	PROFESSIONAL 18V SYSTEM		
	NOUVEAU ! GCL 20-22 G	NOUVEAU ! GCL 80-33 G	NOUVEAU ! GCL 12V-50-22 CG		
			NOUVEAU ! GCL 12V-100-33 CG		
			NOUVEAU ! GCL 18V-120-33 CG		
Projection Laser	Lignes croisées	3x 360°	Lignes croisées + fil à plomb	3x 360°	3x 360°
Source d'alimentation	Batterie BA 3,7V (3,0 Ah XL) ou 4 x piles 1,5V LR6 (AA)	Batterie BA 3,7V (3,0 Ah XL) ou 4 x piles 1,5V LR6 (AA)	Batterie 12V ou 4 x piles 1,5V LR6 (AA)	Batterie 12V ou 4 x piles 1,5V LR6 (AA)	Batterie 18V ou batterie 12V ou piles alcalines (C) (disponible comme accessoire)
Connectivité (appli Leveling Remote)	-	-	✓	✓	✓
Portée	20 m	30 m (rayon)	25 m	30 m (rayon)	35 m (rayon)
Portée avec récepteur	-	5-80 m (rayon)	5-50 m	5-100 m (rayon)	5-120 m (rayon)
Précision de mise à niveau	± 0,3 mm/m*	± 0,3 mm/m*	Ligne : ± 0,3 mm/m Point : ± 0,7 mm/m*	± 0,3 mm/m*	± 0,3 mm/m*
Étanchéité à l'eau et à la poussière (indice IP)	IP65	IP65	IP65**	IP65**	IP65**
Prix de vente conseillé (à partir de) hors TVA 21 %	199,00 €	552,00 €	457,00 €	694,00 €	809,00 €

* plus l'écart dépendant de l'utilisation
** sans la batterie et l'adaptateur



GCL 12V-50-22 CG
Laser combiné



GLL 12V-100-33 CG
Laser à lignes

Désormais en PRO DEAL :
ACCESSOIRE GRATUIT !
Voir page 26

LES VRAIS PROFESSIONNELS VOIENT TOUT

Chaque professionnel est parfois confronté à une situation où il souhaite examiner de près un endroit difficile d'accès. Nos nouvelles caméras d'inspection constituent la solution idéale. Offrant un grand écran et une résolution élevée, ces deux nouveaux produits haut de gamme font apparaître l'invisible avec une grande netteté. Nous disposons également de nouveaux câbles de caméra qui se clipsent facilement dans l'appareil. Nous proposons un câble extra-plat, ainsi qu'un câble doté d'une double caméra pour une inspection complète. La double caméra permet de basculer entre la caméra frontale et la caméra latérale pour obtenir une image complète de la situation. Nos câbles pour caméras sont particulièrement bien protégés contre les liquides agressifs et peuvent donc être immergés dans le diesel, le pétrole, l'huile de moteur, l'alcool éthylique et l'eau salée !



Caméra d'inspection GIC 12V-5-27 C
 + câble de caméra
 + câble USB-C / carte Micro SD (32 Go)
 + accessoires (crochet, miroir, aimant)
 + 4x piles alcalines AA (LR6)
 + adaptateur pour batterie (AA1)
 sans batterie ni chargeur
 taille de l'écran 5" | résolution de l'écran 1280 x 720 px | câble de la caméra (longueur / diamètre de la tête) : 1,5 m / 8,3 mm | éclairage de la tête de caméra : LED / 5 niveaux

369,00

TVA comprise 446,49 €
 Réf. : 0601241400
 EAN : 4059952657264
 Dans un carton



Caméra d'inspection GIC 12V-4-23 C
 + câble de caméra + câble USB-C
 + accessoires (crochet, miroir, aimant)
 + 4x piles alcalines AA (LR6)
 + adaptateur pour batterie (AA1)
 sans batterie ni chargeur
 taille de l'écran 4,3" | résolution de l'écran 800 x 480 px | câble de la caméra (longueur / diamètre de la tête) : 1,5 m / 8,3 mm | éclairage de la tête de la caméra LED / 5 niveaux

269,00

TVA comprise 325,49 €
 Réf. : 0601241500
 EAN : 4059952657301
 Dans un carton



CÂBLES DE CAMÉRA GIC 12V-4 ET 5



Compatibilité : GIC 12V-5-27 C & GIC 12V-4-23 C.
 Non compatible avec GIC 120 et GIC 120 C

GIC 4/5 CAMÉRA ENDOSCOPIQUE 8,3 MM/1,5 M PROFESSIONNEL | **GIC 4/5 CAMÉRA ENDOSCOPIQUE 8,3 MM/1,5 M PROFESSIONNEL** (extra long) | **NOUVEAU ! GIC 4/5 CAMÉRA ENDOSCOPIQUE 3,9 MM/1,5 M PROFESSIONNEL** (extra plat) | **NOUVEAU ! GIC 4/5 CAMÉRA ENDOSCOPIQUE DUAL CAMERA/1,5 M PROFESSIONNEL** (dual caméra)

- Faible diamètre (8,3 mm) pour un accès facile aux points d'inspection exigus
- Prend en charge les fonctions d'orientation : indication AutoUp (GIC 12V-5-27 C)/Up (GIC 12V-4-23 C)
- Idéal pour les chantiers difficiles grâce à sa protection contre la poussière, l'eau et les autres liquides
- Long câble de caméra (3,5 m) pour l'examen d'objets tels que tuyaux et câbles
- Prend en charge les fonctions d'orientation : indication AutoUp (GIC 12V-5-27 C)/Up (GIC 12V-4-23 C)
- Idéal pour les chantiers difficiles grâce à sa protection contre la poussière, l'eau et les autres liquides
- Le diamètre réduit de 3,9 mm permet l'inspection dans les endroits les plus étroits
- Accès aux points d'inspection par les trous les plus petits
- Idéal pour les chantiers difficiles grâce à sa protection contre la poussière, l'eau et les autres liquides
- Une caméra latérale supplémentaire permet une inspection panoramique
- Passer de la caméra frontale à la caméra latérale pour toujours obtenir l'image dont vous avez besoin
- Idéal pour les chantiers difficiles grâce à sa protection contre la poussière, l'eau et les autres liquides

Longueur du câble de la caméra	150 cm	350 cm	150 cm	150 cm
Diamètre tête de la caméra	8,3 mm	8,3 mm	3,9 mm	8,2 mm
Résolution, px	1280 x 720 px	1280 x 720 px	1280 x 720 px	1280 x 720 px (1280 x 712 px caméra latérale)
Indice IP	IP67	IP67	IP67	IP67
Protection supplémentaire de 30 minutes, plongé dans	diesel, pétrole, huile de moteur, AdBlue®, alcool éthylique, eau salée (teneur en sel 26,5 %)	diesel, pétrole, huile de moteur, AdBlue®, alcool éthylique, eau salée (teneur en sel 26,5 %)	diesel, pétrole, huile de moteur, AdBlue®, alcool éthylique, eau salée (teneur en sel 26,5 %)	diesel, pétrole, huile de moteur, AdBlue®, alcool éthylique, eau salée (teneur en sel 26,5 %)
Prix de vente conseillé hors TVA (21 %)	89,00 €	99,00 €	159,00 €	159,00 €
Prix de vente conseillé TVA de 21 % comprise	107,69 €	119,79 €	192,39 €	192,39 €
Réf.	1600A02R6M	1600A02R6P	1600A02Z63	1600A02Z61
EAN	4053423246223	4053423246230	4053423251692	4053423251685



- Conception robuste avec boîtier en caoutchouc à l'épreuve de la poussière et de l'eau. Câble de caméra IP67. Caméra d'inspection : IP54. Elles conviennent ainsi à l'environnement de travail du professionnel exigeant.
- Modèle GIC 12V-5-27 :** écran extra large de 5 pouces avec haute résolution de 1280 x 720 pixels.
Modèle GIC 12V-4-23 : grand écran de 4,3 pouces, 800 x 480 pixels.
- Modèle GIC 12V-5-27 C :** AutoUp fait automatiquement pivoter l'image dans la bonne position.
Modèle GIC 12V-4-23 C : fonction d'indication Up : indique le haut.
- Le stockage et le transfert de photos et de données sont faciles grâce à un câble USB-C avec les deux appareils photo et une carte Micro SD supplémentaire avec le GIC 12V-5-27 C. Les deux fonctionnent sur batterie 12V ou piles AA.



PRO DEALS

Valable de janvier à avril 2025 inclus

ACHETEZ UN OU PLUSIEURS MACHINES (DE JARDINAGE), KITS, BATTERIES OU CHARGEURS 18V ET CHOISISSEZ VOTRE CADEAU !

Utilisez désormais plusieurs achats 18V pour bénéficier de votre PRO Deal



À partir de 199,00 € (hors TVA) ou plus



À partir de 349,00 € (hors TVA) ou plus

Achetez des outils (de jardinage), des outils de mesure, des batteries et des chargeurs Bosch Professional 18V et recevez une batterie assortie gratuite à partir de 199,00 € (hors TVA). Ou achetez des outils (de jardinage), des outils de mesure, des batteries et des chargeurs Bosch Professional 18V et recevez une batterie ou une machine assortie gratuite à partir de 349,00 € (hors TVA).

ACHETEZ DES ACCESSOIRES POUR OUTILS ÉLECTRIQUES ET CHOISISSEZ VOTRE CADEAU



À partir de 75,00 € (hors TVA) ou plus



À partir de 150,00 € (hors TVA) ou plus

Pour tout achat d'un montant de 75,00 € (hors TVA) ou plus en accessoires pour outils électriques Bosch, recevez un produit de catégorie A gratuit. Ou dépensez 150,00 € (hors TVA) ou plus en accessoires pour outils électriques Bosch et recevez un produit de la catégorie B gratuit.

1.

Achetez

Achetez un ou plusieurs machines ou kits, des accessoires ou des outils de mesure 18V.

2.

Téléchargez

Allez sur www.pro360.com/deals. Téléchargez votre preuve d'achat et enregistrez votre nouvel outil.

3.

Recevez

Choisissez et obtenez votre produit Bosch Professional gratuit.



Scannez et bénéficiez de votre deal !

Règles relatives aux PRO Deals :
Dans la limite des stocks disponibles. Pour participer à cette promotion, vous devez obligatoirement télécharger une photo ou un scan de votre preuve d'achat entre le 1er janvier 2025 et le 30 avril 2025 inclus. Pour chaque produit acheté, vous pouvez participer une seule fois à un PRO Deal. Pour profiter de ces actions et consulter les conditions générales, les questions fréquemment posées et d'autres informations, rendez-vous sur www.pro360.com/deals

PRO DEALS

ACHETEZ UN APPAREIL DE NIVELLEMENT ET CHOISISSEZ VOTRE ACCESSOIRE GRATUIT

Valable de janvier à avril 2025 inclus



Sélectionnez l'accessoire de mesure assorti dans une liste de produits gratuits.

	BT 150	BT 160	BT 170	BT 250	GR 240	GR 500	BM 1	LB10 & DK10	DK 20	RM 1	RM 2	RM 10	LR 6	LR 7	LR 60	LR 65 G	LR 65 G	ADAP-TATEUR BA 18-12	ADAP-TATEUR BA 18-C	VARTA + 1x 7HR9V + 2x HR20 (D)	BAT-TÉRIE 12V	BAT-TÉRIE 18V	BAT-TÉRIE BA 3,7V 3,0 AH	
GOL 20 D/G, GOL 26 D/G, GOL 32 D/G	✓				✓	✓																		
GRL 300 HV/HV G	✓				✓	✓															✓			
GRL 400 H	✓				✓	✓															✓			
GRL 600 CHV			✓		✓	✓										✓								✓
GRL 650 CHVG			✓		✓	✓											✓							✓
GLL 2-15 G	✓								✓															
GLL 20-22 G	✓								✓			✓												✓
GCL 2-50 G	✓								✓															
GCL 2-50 C	✓								✓				✓	✓										
GCL 2-50 CG	✓								✓				✓	✓										
GCL 12V-50-22 CG	✓								✓				✓	✓										✓
GLL 3-80	✓			✓			✓	✓					✓	✓										
GLL 3-80 G	✓			✓			✓	✓					✓	✓										
GLL 80-33 G	✓			✓			✓	✓		✓			✓	✓										✓
GLL 3-80 C	✓			✓			✓	✓					✓	✓										✓
GLL 3-80 CG	✓			✓			✓	✓					✓	✓										✓
GLL 12V-100-33 CG	✓			✓			✓	✓					✓	✓										✓
GLL 18V-120-33 CG	✓			✓			✓	✓					✓	✓										✓
GLL 2-10 G, GLL 2-10	✓							✓		✓														
GCL 2-15, GCL 2-15 G	✓							✓			✓													
GLL 3-50	✓							✓																
GPL 3G/5G	✓							✓																
GCL 25	✓							✓																
GTL 3	✓																							
GRL 250 HV		✓				✓	✓																	
GCL 2-50	✓							✓					✓											

PROFESSIONAL
18V
SYSTEM



Powered by BOSCH

Les prix indiqués sont hors TVA.

PROMOTION

Chargeurs

GAL 18V-40 50,00 € Dans un carton Réf. : 1600A019RJ	GAL 1880 CV 88,00 € Dans un carton Réf. : 1600A00B8G	GAL 18V6-80 136,00 € Dans un carton Réf. : 1600A01U9L	GAL 18V-160 127,00 € Dans un carton Réf. : 1600A02T5G

Batteries

GBA 18V 2,0 AH 64,00 € Dans un carton Réf. : 1600Z00036	GBA 18V 4,0 AH 84,00 € Dans un carton Réf. : 1600Z00038	GBA 18V 5,0 AH 92,00 € Dans un carton Réf. : 1600A002U5	PROCORE18V 4,0 AH 103,00 € Dans un carton Réf. : 1600A016GB	PROCORE18V 5,5 AH 159,00 € Dans un carton Réf. : 1600A02149	PROCORE18V 8,0 AH 185,00 € Dans un carton Réf. : 1600A016GK	PROCORE18V+ 8,0 AH 212,00 € Dans un carton Réf. : 1600A02X00	PROCORE18V+ 12,0 AH 283,00 € Dans un carton Réf. : 1600A016GU

Kit de batteries

6X GBA 18V 4,0 AH 463,00 € Dans un L-Boxx Réf. : 1600A02A2S	4X PROCORE18V 5,5 AH 596,00 € Dans un L-Boxx Réf. : 1600A02A2U	4X PROCORE18V 4,0 AH + 2X PROCORE18V 8,0 AH 766,00 € Dans un L-Boxx Réf. : 1600A02A2T

Accessoires pour batterie



GAA 18V-48
39,00 €
Dans un carton
Réf. : 06188000L6

Kits de batteries 18V

1X GBA 18V 4,0 AH + 1X GAL 18V-40 122,00 € Dans un carton Réf. : 1600A01B9Y	2X 4,0 AH + CHARGEUR GAL 18V-40 206,00 € Dans un carton Réf. : 1600A019S0	2X GBA 18V 5,0 AH + CHARGEUR GAL 1880 CV 234,00 € Dans un carton Réf. : 1600A00B8J

Kits de batteries ProCORE18V

1X PROCORE18V 4,0 AH + GAL 18V-40 143,00 € Dans un carton Réf. : 1600A01U7U	2X PROCORE18V 4,0 AH + GAL 18V-40 234,00 € Dans un carton Réf. : 1600A01BA3	1X PROCORE18V 4,0 AH, 1X PROCORE18V 5,5 AH + GAL 1880 C 287,00 € Dans un carton Réf. : 1600A0214A	2X PROCORE18V 5,5 AH + GAL 1880 CV 345,00 € Dans un carton Réf. : 1600A0214C	2X PROCORE18V 8,0 AH + GAL 18V-160 420,00 € Dans un carton Réf. : 1600A02T5P	2X PROCORE18V+ 8,0 AH + GAL 18V-160 474,00 € Dans un carton Réf. : 1600A02X03	2X PROCORE18V 12,0 AH + GAL 18V-160 606,00 € Dans un carton Réf. : 1600A02T5W

CHOISISSEZ LA FLEXIBILITÉ ET LES AVANTAGES



Choisissez vos batteries et chargeurs 18V



Choisissez un ou plusieurs outils 18V

Perceuses-visseuses à percussion sans fil

 GSB 18V-21 139 ⁰⁰ € Dans un carton Réf. : 06019H1176 164 ⁰⁰ € Dans un L-Boxx Réf. : 06019H1108	 GSB 18V-28 171 ⁰⁰ € Dans un carton Réf. : 06019H4000 196 ⁰⁰ € Dans un L-Boxx Réf. : 06019H4008	 GSB 18V-45 164 ⁰⁰ € Dans un carton Réf. : 06019K3300 189 ⁰⁰ € Dans un L-Boxx Réf. : 06019K3301	 GSB 18V-55 189 ⁰⁰ € Dans un carton Réf. : 06019H5302 215 ⁰⁰ € Dans un L-Boxx Réf. : 06019H5303	NOUVEAU  GSB 18V-65 180 ⁰⁰ € Dans un carton Réf. : 06019N3300 205 ⁰⁰ € Dans un L-Boxx Réf. : 06019N3301	 GSB 18V-90 C 238 ⁰⁰ € Dans un carton Réf. : 06019K6100 264 ⁰⁰ € Dans un L-Boxx Réf. : 06019K6102	 GSB 18V-110 C 259 ⁰⁰ € Dans un carton Réf. : 06019G0309 283 ⁰⁰ € Dans un L-Boxx Réf. : 06019G030A	 GSB 18V-150 C 337 ⁰⁰ € Dans un carton Réf. : 06019J5101 363 ⁰⁰ € Dans un L-Boxx Réf. : 06019J5102
--	--	--	--	--	--	---	---

Perforateurs sans fil

 GBH 18V-22 245 ⁰⁰ € Dans un carton Réf. : 0611924000 274 ⁰⁰ € Dans un L-Boxx Réf. : 0611924001	 GBH 18V-22 + GDE 18V-12 314 ⁰⁰ € Dans un L-Boxx Réf. : 0611924004	 GBH 18V-24 C 302 ⁰⁰ € Dans un carton Réf. : 0611923000 333 ⁰⁰ € Dans un L-Boxx Réf. : 0611923001	 GBH 18V-26 344 ⁰⁰ € Dans un carton Réf. : 0611909000 371 ⁰⁰ € Dans un L-Boxx Réf. : 0611909001	 GBH 18V-26 D 275 ⁰⁰ € Dans un carton Réf. : 0611916001 295 ⁰⁰ € Dans un L-Boxx Réf. : 0611916000	 GBH 18V-26 F 404 ⁰⁰ € Dans un L-Boxx Réf. : 0611910001 407 ⁰⁰ € Dans un L-Boxx Réf. : 061191000J	 GBH 18V-26 F 376 ⁰⁰ € Dans un carton Réf. : 0611910000 407 ⁰⁰ € Dans un L-Boxx Réf. : 061191000J	 GBH 18V-26 F + GDE 18V-16 471 ⁰⁰ € Dans un L-Boxx Réf. : 061191000K
--	---	--	--	--	--	--	---

 GBH 18V-28 C 407 ⁰⁰ € Dans un carton Réf. : 0611920000 438 ⁰⁰ € Dans un L-Boxx Réf. : 0611920001	 GBH 18V-28 D 374 ⁰⁰ € Dans un carton Réf. : 0611919003 412 ⁰⁰ € Dans un L-Boxx Réf. : 0611919004	 GBH 18V-28 CF 476 ⁰⁰ € Dans un L-Boxx Réf. : 0611921001	 GBH 18V-28 CF + GDE 18V-16 547 ⁰⁰ € Dans un L-Boxx Réf. : 0611921004	 GBH 18V-34 CF 699 ⁰⁰ € Dans un coffret + CoMo 42* Réf. : 0611914001	 GBH 18V-36 C 724 ⁰⁰ € Dans un coffret + CoMo 42* Réf. : 0611915001	 GBH 18V-40 C 849 ⁰⁰ € Dans un XL-Boxx Réf. : 0611917100	 GBH 18V-45 C 1.092 ⁰⁰ € Dans un coffret + CoMo 42* Réf. : 0611913000
---	---	--	---	--	---	--	---

METTEZ-VOUS DIRECTEMENT AU TRAVAIL

Découvrez les kits que nous vous proposons sur bosch-professional.com



Cloueurs béton / bois sans fil

 GNB 18V-38 815 ⁰⁰ € Dans un carton Réf. : 06019L7000 856 ⁰⁰ € Dans un XL-Boxx Réf. : 06019L7001	NOUVEAU  GNB 18V-40 964 ⁰⁰ € Dans un XL-Boxx Réf. : 06019L7004	 GTH 18V-38 M 647 ⁰⁰ € Dans un carton Réf. : 0601482500 681 ⁰⁰ € Dans un L-Boxx Réf. : 0601482501	 GNH 18V-50 M 635 ⁰⁰ € Dans un carton Réf. : 0601482400 669 ⁰⁰ € Dans un L-Boxx Réf. : 0601482401	 GNH 18V-64-2 630 ⁰⁰ € Dans un carton Réf. : 0601482100 663 ⁰⁰ € Dans un L-Boxx Réf. : 0601482101	 GNH 18V-64-2 M 647 ⁰⁰ € Dans un carton Réf. : 0601482000 681 ⁰⁰ € Dans un L-Boxx Réf. : 0601482001	 GNH 18V-64 MD 656 ⁰⁰ € Dans un carton Réf. : 0601482200 689 ⁰⁰ € Dans un L-Boxx Réf. : 0601482201
---	---	--	--	--	--	---

Perceuses-visseuses sans fil

 GSR 18V-21 129 ⁰⁰ € Dans un carton Réf. : 06019H1071 154 ⁰⁰ € Dans un L-Boxx Réf. : 06019H1009	 GSR 18V-28 161 ⁰⁰ € Dans un carton Réf. : 06019H4100 186 ⁰⁰ € Dans un L-Boxx Réf. : 06019H4108	 GSR 18V-45 154 ⁰⁰ € Dans un carton Réf. : 06019K3200 179 ⁰⁰ € Dans un L-Boxx Réf. : 06019K3201	 GSR 18V-55 179 ⁰⁰ € Dans un carton Réf. : 06019H5202 205 ⁰⁰ € Dans un L-Boxx Réf. : 06019H5203	NOUVEAU  GSR 18V-65 170 ⁰⁰ € Dans un carton Réf. : 06019N3200 195 ⁰⁰ € Dans un L-Boxx Réf. : 06019N3201	 GSR 18V-90 C 228 ⁰⁰ € Dans un carton Réf. : 06019K6000 254 ⁰⁰ € Dans un L-Boxx Réf. : 06019K6002	 GSR 18V-90 FC 249 ⁰⁰ € Dans un carton Réf. : 06019K6202
--	--	--	--	--	--	---





 GSR 18V-90 FC 463 ⁰⁰ € Dans un L-Boxx + GFA 18-M, GFA 18-H Réf. : 06019K6204	 GSR 18V-90 FC 428 ⁰⁰ € Dans un L-Boxx + GFA 18-M, GFA 18-W, GFA 18-E Réf. : 06019K6203	 GSR 18V-110 C 249 ⁰⁰ € Dans un carton Réf. : 06019G0108 273 ⁰⁰ € Dans un L-Boxx Réf. : 06019G0109	 GSR 18V-150 C 327 ⁰⁰ € Dans un carton Réf. : 06019J5001 353 ⁰⁰ € Dans un L-Boxx Réf. : 06019J5002	 GTB 18V-45 215 ⁰⁰ € Dans un carton Réf. : 06019K7000 235 ⁰⁰ € Dans un L-Boxx Réf. : 06019K7001
--	--	---	---	--

Accessoire



GMA 55
108⁰⁰€
Dans un carton
Réf. : 1600A025GD
Compatible avec
GTB 18V-45 et
GSR 18V EC TE.



































Visseuses à chocs/boulonneuses sans fil

 GDR 18V-160 132 ⁰⁰ € Dans un carton Réf. : 06019G5106 157 ⁰⁰ € Dans un L-Boxx Réf. : 06019G5104	 GDR 18V-200 182 ⁰⁰ € Dans un carton Réf. : 06019J2105 206 ⁰⁰ € Dans un L-Boxx Réf. : 06019J2106	 GDX 18V-200 200 ⁰⁰ € Dans un carton Réf. : 06019J2204 218 ⁰⁰ € Dans un L-Boxx Réf. : 06019J2205	 GDX 18V-210 C 249 ⁰⁰ € Dans un carton Réf. : 06019J0200 286 ⁰⁰ € Dans un L-Boxx + CoMo 42* Réf. : 06019J0201	NOUVEAU  GDX 18V-285 215 ⁰⁰ € Dans un L-Boxx Réf. : 06019N2100	 GDR 18V-220 C 231 ⁰⁰ € Dans un carton Réf. : 06019L6000 273 ⁰⁰ € Dans un L-Boxx + CoMo 42* Réf. : 06019L6001	NOUVEAU  GDR 18V-215 175 ⁰⁰ € Dans un L-Boxx Réf. : 06019N2000
--	--	--	---	--	---	--



























 GDS 18V-320 C 249 ⁰⁰ € Dans un carton Réf. : 06019L5100	 GDS 18V-330 HC 249 ⁰⁰ € Dans un carton Réf. : 06019L5000 290 ⁰⁰ € Dans un L-Boxx + CoMo 42* Réf. : 06019L5001	NOUVEAU  GDS 18V-350 190 ⁰⁰ € Dans un carton Réf. : 06019M5020	 GDS 18V-450 HC 280 ⁰⁰ € Dans un carton Réf. : 06019K4000 318 ⁰⁰ € Dans un L-Boxx + CoMo 42* Réf. : 06019K4001	 GDS 18V-450 PC 280 ⁰⁰ € Dans un carton Réf. : 06019K4100 318 ⁰⁰ € Dans un L-Boxx + CoMo Réf. : 06019K4101	NOUVEAU  GDS 18V-750 C 319 ⁰⁰ € Dans un carton Réf. : 06019L9000 361 ⁰⁰ € Dans un L-Boxx + CoMo GCY 42 Réf. : 06019L9001	 GDS 18V-1000 336 ⁰⁰ € Dans un carton Réf. : 06019J8300 360 ⁰⁰ € Dans un L-Boxx Réf. : 06019J8301
---	---	---	---	---	---	--

 GDS 18V-1000 C 350 ⁰⁰ € Dans un carton Réf. : 06019J8000 385 ⁰⁰ € Dans un L-Boxx + CoMo 42* Réf. : 06019J8001	 GDS 18V-1050 H 336 ⁰⁰ € Dans un carton Réf. : 06019J8500 360 ⁰⁰ € Dans un L-Boxx Réf. : 06019J8501	 GDS 18V-1050 HC 350 ⁰⁰ € Dans un carton Réf. : 06019J8200 385 ⁰⁰ € Dans un L-Boxx + CoMo 42* Réf. : 06019J8201	 GDS 18V-1600 HC 387 ⁰⁰ € Dans un carton Réf. : 06019M1000 432 ⁰⁰ € Dans un L-Boxx + CoMo 42* Réf. : 06019M1001
---	--	--	--

Meuleuses angulaires

 GWS 18V-7 159,00 € Dans un carton Réf. : 06019H9001 183,00 € Dans un L-Boxx Réf. : 06019H9002	 GWS 18V-7 (115 MM) 159,00 € Dans un carton Réf. : 06019H9003 183,00 € Dans un L-Boxx Réf. : 06019H9004	 XL GWX 18V-7 182,00 € Dans un carton Réf. : 06019H9101 207,00 € Dans un L-Boxx Réf. : 06019H9102	 XL GWX 18V-7 (115 MM) 182,00 € Dans un carton Réf. : 06019H9103 207,00 € Dans un L-Boxx Réf. : 06019H9104	 NOUVEAU GWS 18V-8 155,00 € Dans un carton Réf. : 06019N9000 179,00 € Dans un L-Boxx Réf. : 06019N9001	 NOUVEAU GWS 18V-8 (115 MM) 155,00 € Dans un carton Réf. : 06019N9004 216,00 € Dans un L-Boxx Réf. : 06019J4003	 GWS 18V-10 191,00 € Dans un carton Réf. : 06019J4002 216,00 € Dans un L-Boxx Réf. : 06019J4003
 GWS 18V-10 (115 MM) 191,00 € Dans un carton Réf. : 06019J4000 216,00 € Dans un L-Boxx Réf. : 06019J4001	 XL GWX 18V-10 216,00 € Dans un carton Réf. : 06017B0100 240,00 € Dans un L-Boxx Réf. : 06017B0101	 GWS 18V-10 P 191,00 € Dans un carton Réf. : 06019J4100 216,00 € Dans un L-Boxx Réf. : 06019J4102	 XL GWX 18V-10 P 215,00 € Dans un carton Réf. : 06019J4200 240,00 € Dans un L-Boxx Réf. : 06019J4201	 GWS 18V-10 SC 296,00 € Dans un L-Boxx Réf. : 06019G340B 325,00 € Dans un L-Boxx Réf. : 06019G350B	 GWS 18V-10 SC (150 MM) 325,00 € Dans un L-Boxx Réf. : 06019G350B 324,00 € Dans un L-Boxx + CoMo 42* Réf. : 06017B0400	 XL GWX 18V-10 SC 324,00 € Dans un L-Boxx + CoMo 42* Réf. : 06017B0400
 GWS 18V-10 PSC avec interrupteur homme mort 296,00 € Dans un L-Boxx + CoMo 42* Réf. : 06019G3F0B	 XL GWX 18V-10 PSC avec interrupteur homme mort 324,00 € Dans un L-Boxx + CoMo 42* Réf. : 06017B0800	 NOUVEAU GWS 18V-11 187,00 € Dans un carton Réf. : 06019N4100 211,00 € Dans un L-Boxx Réf. : 06019N4102	 NOUVEAU GWS 18V-11 (115 MM) 187,00 € Dans un carton Réf. : 06019N4101 223,00 € Dans un L-Boxx Réf. : 06019N4001	 NOUVEAU GWS 18V-11 S 199,00 € Dans un carton Réf. : 06019N4000 223,00 € Dans un L-Boxx Réf. : 06019N4001	 GWS 18V-15 C 342,00 € Dans un L-Boxx Réf. : 06019H6000 384,00 € Dans un L-Boxx + CoMo 42* Réf. : 06019H6B02	 XL GWX 18V-15 C 367,00 € Dans un L-Boxx Réf. : 06019H6400 409,00 € Dans un L-Boxx + CoMo 42* Réf. : 06019H6G02
 GWS 18V-15 P 331,00 € Dans un carton Réf. : 06019H6A00 357,00 € Dans un L-Boxx Réf. : 06019H6A01	 XL GWX 18V-15 P 357,00 € Dans un carton Réf. : 06019H6F00 384,00 € Dans un L-Boxx Réf. : 06019H6F01	 GWS 18V-15 SC 374,00 € Dans un L-Boxx + CoMo 42* Réf. : 06019H6100 414,00 € Dans un L-Boxx Réf. : 06012B4000	 GWS 18V-15 SC 404,00 € Dans un L-Boxx + CoMo 42* Réf. : 06019H6300 250,00 € Dans un L-Boxx Réf. : 06019B5400	 XL GWX 18V-15 SC 399,00 € Dans un L-Boxx + CoMo 42* Réf. : 06019H6500 290,00 € Dans un L-Boxx Réf. : 0601229100	 GWS 18V-15 PSC 361,00 € Dans un carton Réf. : 06019H6B00 384,00 € Dans un L-Boxx + CoMo 42* Réf. : 06019H6B02	 XL GWX 18V-15 PSC 386,00 € Dans un carton Réf. : 06019H6G00 409,00 € Dans un L-Boxx + CoMo 42* Réf. : 06019H6G02
 GWS 18V-180 P 370,00 € Dans un carton Réf. : 06019H6L01 405,00 € Dans un L-Boxx Réf. : 06019H6L02	 NOUVEAU GCS 18V-230 890,00 € Dans un carton Réf. : 06013B0000	 GGS 18V-10 SLC 389,00 € Dans un carton Réf. : 06012B4001 414,00 € Dans un L-Boxx Réf. : 06012B4000	 GGS 18V-20 225,00 € Dans un carton Réf. : 06019B5401 250,00 € Dans un L-Boxx Réf. : 06019B5400	 GGS 18V-23 LC 290,00 € Dans un L-Boxx Réf. : 0601229100	 GGS 18V-23 PLC 299,00 € Dans un L-Boxx Réf. : 0601229200	

Scies sans fil

 GSA 18V-LI C 186,00 € Dans un carton Réf. : 06016A5004 206,00 € Dans un L-Boxx Réf. : 06016A5001	 GSA 18V-LI 221,00 € Dans un carton Réf. : 060164J000 257,00 € Dans un L-Boxx Réf. : 060164J007	 GSA 18V-28 290,00 € Dans un carton Réf. : 06016C0000 329,00 € Dans un L-Boxx Réf. : 06016C0001	 GSA 18V-32 361,00 € Dans un carton Réf. : 06016A8108 390,00 € Dans un L-Boxx Réf. : 06016A8109	 NOUVEAU GST 18V-95 B 144,00 € Dans un carton Réf. : 06015B7001	 GST 18V-125 B 237,00 € Dans un carton Réf. : 06015B3001 262,00 € Dans un L-Boxx Réf. : 06015B3000	 GST 18V-125 S 237,00 € Dans un carton Réf. : 06015B2001 262,00 € Dans un L-Boxx Réf. : 06015B2000
 GST 18V-155 BC 310,00 € Dans un carton Réf. : 06015B1001 335,00 € Dans un L-Boxx Réf. : 06015B1000	 GST 18V-155 SC 310,00 € Dans un carton Réf. : 06015B0001 335,00 € Dans un L-Boxx Réf. : 06015B0000	 GKS 18V-51 175,00 € Dans un carton Réf. : 06019M3120	 GKS 18V-57 G 289,00 € Dans un L-Boxx Réf. : 06016A2101	 GKS 18V-57-2 263,00 € Dans un carton Réf. : 06016C1200 298,00 € Dans un L-Boxx Réf. : 06016C1201	 GKS 18V-57-2 L 268,00 € Dans un carton Réf. : 06016C1100 298,00 € Dans un L-Boxx Réf. : 06016C1101	 GKS 18V-57-2 GX 326,00 € Dans un carton Réf. : 06016C1000 361,00 € Dans un L-Boxx Réf. : 06016C1001
 NOUVEAU GKS 18V-68 402,00 € Dans un carton Réf. : 06016C9000 438,00 € Dans un L-Boxx Réf. : 06016C9001	 GKS 18V-68 GC 492,00 € Dans un L-Boxx Réf. :	 GKS 18V-70 L 452,00 € Dans un carton Réf. : 06016B9000 477,00 € Dans un L-Boxx Réf. : 06016B9001	 GKT 18V-52 GC 561,00 € Dans un L-Boxx + CoMo 42* Réf. : 06016B4000	 GCB 18V-63 287,00 € Dans un L-Boxx Réf. : 06012A0401	 GCB 18V-127 572,00 € Dans un carton Réf. : 06012B7000	 GKM 18V-50 305,00 € Dans un carton Réf. : 06016B8000 317,00 € Dans un L-Boxx Réf. : 06016B8001
 GCM 18V-216 D 575,00 € Dans un carton Réf. : 0601B51000	 GCM 18V-216 DC 857,00 € Dans un carton Réf. : 0601B47000	 GCM 18V-254 D 779,00 € Dans un carton Réf. : 0601B51100	 GCM 18V-305 GDC 1.388,00 € Dans un carton + CoMo 42* Réf. : 0601B43000	 GTS 18V-216 885,00 € Dans un carton Réf. : 0601B44000		



Ponçuses sans fil

- | | | | |
|--|--|--|---|
| 
GSS 18V-10
PONCEUSE
VIBRANTE
178,00 €
Dans un carton
Réf. :
06019D0200
223,00 €
Dans un L-Boxx
Réf. :
06019D0202 | 
GSS 18V-13
PONCEUSE
VIBRANTE
223,00 €
Dans un carton
Réf. :
06019L0100
286,00 €
Dans un L-Boxx
Réf. :
06019L0101 | 
GEX 18V-125
PONCEUSE
EXCENTRIQUE
150,00 €
Dans un carton
Réf. :
0601372201
214,00 €
Dans un L-Boxx
Réf. :
0601372200 | 
NOUVEAU
18V-150-3
PONCEUSE EX-
CENTRIQUE SANS FIL
327,00 €
Dans un carton
Réf. :
0601372904
356,00 €
Dans un L-Boxx
Réf. :
0601372903 |
|--|--|--|---|

Radios sans fil

- | | | | |
|---|---|--|---|
| 
GPB 18V-2 C
(NL)
162,00 €
Dans un carton
Réf. :
06014A3000 | 
GPB 18V-2 SC
(NL/LUX/BE)
195,00 €
Dans un carton
Réf. :
06014A3100 | 
GPB 18V-6 C
292,00 €
Dans un carton
Réf. :
06014A6000 | 
GPB 18VH-6 SRC
(NL/LUX/BE)
549,00 €
Dans un carton
Réf. :
06014A6200 |
|---|---|--|---|

Lampes sans fil

- | | | | | | | |
|---|---|---|---|---|---|--|
| 
GLI 18V-300
67,00 €
Dans un carton
Réf. :
06014A1100 | 
GLI 18V-800
95,00 €
Dans un carton
Réf. :
0601443600 | 
GLI 18V-1200 C
117,00 €
Dans un carton
Réf. :
0601446700 | 
GLI 18V-1900
135,00 €
Dans un carton
Réf. :
0601446400 | 
GLI 18V-2200 C
175,00 €
Dans un carton
Réf. :
0601446501 | 
GLI 18V-4000 C
251,00 €
Dans un carton
Réf. :
0601446800 | 
GLI 18V-10000 C
353,00 €
Dans un carton
Réf. :
0601446900 |
|---|---|---|---|---|---|--|

Outils de jardin sans fil

- | | | | | | | |
|--|--|--|---|--|--|--|
| 
GHE 18V-50
TAILLE-HAIES
208,00 €
Dans un carton
Réf. :
06008C9500 | 
GHE 18V-60
TAILLE-HAIES
215,00 €
Dans un carton
Réf. :
06008C9000 | 
GHE 18V-50 II
TAILLE-HAIES
220,00 €
Dans un carton
Réf. :
06008C9600 | 
GHE 18V-60 II
TAILLE-HAIES
228,00 €
Dans un carton
Réf. :
06008C9400 | 
GHE 18V-50 TP
TAILLE-HAIES
TÉLESCOPIQUE
320,00 €
Dans un carton
Réf. :
06008D5000 | 
GBL 18V-750
SOUFFLEUR
205,00 €
Dans un carton
Réf. :
06008D2000 | 
GBL 18V-800
SOUFFLEUR
235,00 €
Dans un carton
Réf. :
06008D2200 |
| 
GRT 18V-33
COUPE-BORDURES
275,00 €
Dans un carton
Réf. :
06008D0000 | 
GRT 18V-40
COUPE-BORDURES
316,00 €
Dans un carton
Réf. :
06008D0200 | 
GFR 18V-23
DÉBROUSSAILLEUSE
305,00 €
Dans un carton
Réf. :
06008D1000 | 
GKE 18V-40
TRONÇONNEUSE
350,00 €
Dans un carton
Réf. :
06008D3000 | 
GKE 18V-25
TRONÇONNEUSE
TÉLESCOPIQUE
393,00 €
Dans un carton
Réf. :
06008D6000 | 
GRA 18V-46
TONDEUSE
483,00 €
Dans un carton
Réf. :
06008C8000 | |



Autres machines sans fil

- | | | | | | | |
|--|---|--|--|--|---|--|
| 
GHO 18V-26
RABOT
272,00 €
Dans un carton
Réf. :
06015B5001
312,00 €
Dans un L-Boxx
Réf. :
06015B5000 | 
GOP 18V-34
OUTIL
MULTIFONCTION
244,00 €
Dans un carton
Réf. :
06018G2001
268,00 €
Dans un L-Boxx
Réf. :
06018G2000 | 
GHG 18V-50
PISTOLET À
AIR CHAUD
196,00 €
Dans un carton
Réf. :
06012A6500
220,00 €
Dans un L-Boxx
Réf. :
06012A6501 | 
GBL 18V-120
SOUFFLEUR
95,00 €
Dans un carton
Réf. :
06019F5100 | 
GAS 18V-1
ASPIRATEUR
102,00 €
Dans un carton
Réf. :
06019C6200 | 
GAS 18V-10 L
ASPIRATEUR
184,00 €
Dans un carton
Réf. :
06019C6302 | 
GAS 18V-12 MC
ASPIRATEUR
549,00 €
Dans un carton
Réf. :
06019K2000 |
| 
GCG 18V-310
PISTOLET
DE COLMATAGE
343,00 €
Dans un carton
Réf. :
06019C4100 | 
GCG 18V-600
PISTOLET
DE COLMATAGE
365,00 €
Dans un carton
Réf. :
06019C4001 | 
GSC 18V-16
E CISAILLE
À TÔLES
526,00 €
Dans un carton
Réf. :
0601926300 | 
GNA 18V-16 E
GRIGNOTEUSE
SANS FIL
574,00 €
Dans un carton
Réf. :
0601529600 | 
GDE 18V-12
DISPOSITIF
D'ASPIRATION
82,00 €
Dans un carton
Réf. :
1600A028H6 | 
GDE 18V-16
DISPOSITIF
D'ASPIRATION
142,00 €
Dans un carton
Réf. :
1600A0051M | 
GRG 18V-16 C
RIVETEUSE
906,00 €
Dans un carton
Réf. :
06019K5000
936,00 €
Dans un L-Boxx
Réf. :
06019K5002 |
| 
GCU 18V-30
OUTIL DE DÉCOUPE
POUR LE PLÂTRE
209,00 €
Dans un carton
Réf. :
06019K8000
235,00 €
Dans un L-Boxx
Réf. :
06019K8002 | 
GFF 18V-22
FRAISEUSE
À LAMELLES
390,00 €
Dans un carton
Réf. :
0601620100
425,00 €
Dans un L-Boxx
Réf. :
0601620101 | 
GKF 18V-8
AFFLEUREUSE
SANS FIL
265,00 €
Dans un carton
Réf. :
06016C2000
309,00 €
Dans un L-Boxx
Réf. :
06016C2001 | 
GLF 18V-8
AFFLEUREUSE
SANS FIL
226,00 €
Dans un carton
Réf. :
06016C6000
271,00 €
Dans un L-Boxx
Réf. :
06016C6001 | 
GPT 18V-19
SERTISSEUSE
1.299,00 €
Dans un XL-Boxx
Réf. :
06019M2000 | 
GPT 18V-32
SERTISSEUSE
1.449,00 €
Dans un XL-Boxx
Réf. :
06019M2100 | 
NOUVEAU
GRW 18V-120
AGITATEUR
SANS FIL
285,00 €
Dans un carton
Réf. :
06011C2000 |
| 
NOUVEAU
GRW 18V-160
AGITATEUR
SANS FIL
389,00 €
Dans un carton
Réf. :
06011C3000 | 
NOUVEAU
GKH 18V-50
COUPE-CÂBLE
SANS FIL
2.500,00 €
Dans un XL-Boxx
Réf. :
06019P0000 | 
NOUVEAU
GLH 18V-60
POINÇONNEUSE
SANS FIL
2.471,00 €
Dans un XL-Boxx
Réf. :
06019P0200 | 
NOUVEAU
GPH 18V-60
SERTISSEUSE
SANS FIL
2.781,00 €
Dans un XL-Boxx
Réf. :
06019P0100 | 
GRL 600 CHV
LASER ROTATIF
1.997,00 €
Dans un L-Boxx
Réf. :
0601061F01 | 
GRL 650 CHVG
LASER ROTATIF
2.218,00 €
Dans un L-Boxx
Réf. :
0601061V01 | 
GLL 18V-120-33 CG
LASER À LIGNES
809,00 €
Dans un L-Boxx
Réf. :
0601065101 |

**METTEZ-VOUS DIRECTEMENT
AU TRAVAIL**

Découvrez les kits que nous vous proposons
sur bosch-professional.com



PRÊT À RELEVER TOUS LES DÉFIS AVEC LES KITS D'OUTILS 18V !

Avec jusqu'à 10 machines par ensemble, vous serez en tant que professionnel polyvalent équipé pour effectuer simultanément tous les travaux. Vous bénéficiez en outre de jusqu'à 25 % de remise.



Kit de 10 outils 18V
**GBH 18V-24 C, GWS 18V-7,
GDR 18V-200, GSB 18V-110 C,
GKS 18V-57-2, GSA 18V-32,
GOP 18V-34, GST 18V-125 S,
GDS 18V-330 HC & GEX 18V-125**



VOTRE AVANTAGE
577 €

2.226,00

TVA comprise 2.693,46 €
Réf. : 0615A5004G
EAN : 4053423257526
Dans un Toolbag
+ 3x GBA 18V 5,0 Ah
+ chargeur GAL 1880CV

Kit de 8 outils 18V
**GBH 18V-24 C, GWS 18V-7,
GDR 18V-200, GSB 18V-110 C,
GKS 18V-57-2, GSA 18V-32,
GOP 18V-34 & GLI 18V-300**



VOTRE AVANTAGE
535 €

1.791,00

TVA comprise 2.167,11 €
Réf. : 0615A5004A
EAN : 4053423257113
Dans un Toolbag
+ 4x GBA 5,0 Ah
+ chargeur GAL 1880CV

PROFESSIONAL
18V
SYSTEM

AMP Share
Powered by BOSCH

Kit de 5 outils 18V
**GSR 18V-55,
GWS 18V-10,
GKS 18V-57-2,
GSA 18V-LI
& GST 18V-125 S**



VOTRE AVANTAGE
350 €

1.152,00

TVA comprise 1.393,92 €
Réf. : 0615A5004E
EAN : 4053423257359
Dans un Toolbag
+ 3x batteries GBA 18V 4,0 Ah
+ chargeur GAL 1880CV

Kit de 5 outils 18V
**GSR 18V-55,
GST 18V-125 S,
GKS 18V-57-2,
GSA 18V-28
& GDX 18V-200**



VOTRE AVANTAGE
174 €

1.157,00

TVA comprise 1.399,97 €
Réf. : 0615A5003D
EAN : 4053423251098
Dans un Toolbag
+ 3x batterie GBA 4,0 Ah
+ chargeur GAL 18V-40

Kit de 5 outils 18V
**GSR 18V-55,
GWS 18V-10,
GKS 18V-57-2,
GSA 18V-LI
& GST 18V-125 B**



VOTRE AVANTAGE
323 €

1.109,00

TVA comprise 1.341,89 €
Réf. : 0615990N39
EAN : 4059952687452
Dans un Toolbag
+ 3x GBA 18V 4,0 Ah
+ chargeur GAL 1880CV

Kit de 4 outils 18V
**GSR 18V-90 C,
GWS 18V-15 PSC,
GKM 18V-50
& GGS 18V-23 PLC**



VOTRE AVANTAGE
360 €

1.403,00

TVA comprise 1.697,63 €
Réf. : 0615990N3A
EAN : 4059952687599
Dans un L-Boxx
+ 1x batterie ProCORE18V 4,0 Ah
+ 2x batteries ProCORE18V 5,5 Ah
+ chargeur GAL 1880CV

Kit de 4 outils 18V
**GSR 18V-90 C,
GKT 18V-52 GC,
GST 18V-155 SC
& GEX 18V-125**



VOTRE AVANTAGE
381 €

1.492,00

TVA comprise 1.805,32 €
Réf. : 0615990N36
EAN : 4059952687421
Dans un L-Boxx
+ 1x batterie GBA 18V 4,0 Ah
+ 2x ProCORE18V 5,5 Ah
+ chargeur GAL 1880CV



PROMOTION

Kit de 4 outils 18V
GSR 18V-90 C,
GDX 18V-210 C,
GBH 18V-24 C
& GSA 18V-28



VOTRE AVANTAGE
434 €

1.286,00

TVA comprise 1.556,06 €
Réf. : 0615990N37
EAN : 4059952687438
Dans un L-Boxx
+ 1x batterie ProCORE18V 4,0 Ah
+ 2x batteries ProCORE18V 5,5 Ah
+ chargeur GAL 1880CV

Kit de 4 outils 18V
GSR 18V-110 C,
GDX 18V-210 C,
GWS 18V-10
& GBH 18V-24 C



VOTRE AVANTAGE
367 €

1.225,00

TVA comprise 1.482,25 €
Réf. : 0615990N32
EAN : 4059952687377
Dans un L-Boxx
+ 1x batterie ProCORE18V 4,0 Ah
+ 2x batteries ProCORE18V 5,5 Ah
+ chargeur GAL 1880CV

Kit de 3 outils 18V
GSR 18V-110 C,
GWX 18V-10 P
& GBH 18V-26 F



VOTRE AVANTAGE
307 €

1.077,00

TVA comprise 1.303,17 €
Réf. : 0615990N2X
EAN : 4059952687339
Dans un XL-Boxx + L-Boxx
+ 1x batterie ProCORE18V 4,0 Ah
+ 1x batterie ProCORE18V 8,0 Ah
+ chargeur GAL 18V-160

Kit de 3 outils 18V
GSR 18V-28,
GBH 18V-26
& GWS 18V-10



VOTRE AVANTAGE
450 €

834,00

TVA comprise 1.009,14 €
Réf. : 0615990M3C
EAN : 4059952590585
Dans un Toolbag
+ 1x batterie ProCORE18V 4,0 Ah
+ 1x batterie ProCORE18V 8,0 Ah
+ chargeur GAL 1880CV

Kit de 3 outils 18V
GSB 18V-110 C,
GKS 18V-68 GC
& GSA 18V-28



VOTRE AVANTAGE
352 €

1.271,00

TVA comprise 1.537,91 €
Réf. : 0615990N38
EAN : 4059952687445
Dans un L-Boxx
+ 1x batterie PC 18V 4,0 Ah
+ 2x batterie PC 18V 5,5 Ah
+ chargeur GAL 1880CV

Kit de 3 outils 18V
GSB 18V-45,
GDX 18V-200
& GWS 18V-7



VOTRE AVANTAGE
197 €

604,00

TVA comprise 730,84 €
Réf. : 0615990N31
EAN : 4059952687360
Dans un Toolbag
+ 2x batteries GBA 18V 5,0 Ah
+ chargeur GAL 18V-40

Kit de 3 outils 18V
GSB 18V-45,
GWS 18V-10 &
GBH 18V-22



VOTRE AVANTAGE
217 €

776,00

TVA comprise 938,96 €
Réf. : 0615A5004C
EAN : 405342325137
Dans un Toolbag
+ 2x batteries GBA 18V 5,0 Ah
+ 1x ProCORE18V 5,5 Ah
+ chargeur GAL 18V-40

Kit de 3 outils 18V
GSR 18V-55,
GWS 18V-7
& GBH 18V-22



VOTRE AVANTAGE
214 €

669,00

TVA comprise 809,49 €
Réf. : 0615A50035
EAN : 4053423251043
Dans un Toolbag
+ 2x batteries ProCORE18V 4,0 Ah
+ chargeur GAL 18V-40

Kit de 3 outils 18V
GSR 18V-55,
GDX 18V-200
& GBH 18V-22



VOTRE AVANTAGE
268 €

797,00

TVA comprise 964,37 €
Réf. : 0615A5003B
EAN : 4053423251074
Dans un Toolbag
+ 3x batterie ProCORE18V 4,0 Ah
+ chargeur GAL 1880CV



Combipack 18V
GWS 18V-10 P
& **GBH 18V-26**



VOTRE AVANTAGE
188 €

856,00

TVA comprise 1.035,76 €
Réf. : 0615990N33
EAN : 4059952687391
Dans un XL-Boxx
+ 2x batteries ProCORE18V 5,5 Ah
+ chargeur GAL 1880CV

Combipack 18V
GWS 18V-7
& **GBH 18V-22**



VOTRE AVANTAGE
146 €

520,00

TVA comprise 629,20 €
Réf. : 0615A50037
EAN : 4053423251029
Dans un Toolbag
+ 2x batterie GBA 4,0 Ah
+ chargeur GAL 18V-40

Combipack 18V
GSR 18V-45
& **GBH 18V-22**



VOTRE AVANTAGE
153 €

508,00

TVA comprise 614,68 €
Réf. : 0615A50038
EAN : 4053423251050
Dans un Toolbag
+ 2x batterie GBA 4,0 Ah
+ chargeur GAL 18V-40

Combipack 18V
GDX 18V-200
& **GSR 18V-55**



VOTRE AVANTAGE
102 €

496,00

TVA comprise 600,16 €
Réf. : 06019J2207
EAN : 4059952596747
Dans un L-Case
+ 2x batterie GBA 18 V 4,0 Ah
+ chargeur GAL 18V-40

Combipack 18V
GDX 18V-200
& **GSB 18V-55**



VOTRE AVANTAGE
102 €

506,00

TVA comprise 612,26 €
Réf. : 06019J2208
EAN : 4059952596754
Dans un L-Case
+ 2x batterie GBA 18 V 4,0 Ah
+ chargeur GAL 18V-40

Combipack 18V
GDR 18V-200
& **GSR 18V-55**



VOTRE AVANTAGE
99 €

483,00

TVA comprise 584,43 €
Réf. : 06019J2108
EAN : 4059952596716
Dans un L-Case
+ 2x batterie GBA 18 V 4,0 Ah
+ chargeur GAL 18V-40

Combipack 18V
GSB 18V-110 C
& **GDR 18V-210 C**



VOTRE AVANTAGE
159 €

653,00

TVA comprise 790,13 €
Réf. : 0615990N2V
EAN : 4059952687315
Dans un L-Boxx
+ 2x batteries GBA 18V 5,0 Ah
+ chargeur GAL 1880CV

Combipack 18V
GBH 18V-22
& **GBH 18V-36 C (BT)**



VOTRE AVANTAGE
233 €

1.273,00

TVA comprise 1.540,33 €
Réf. : 0615A5003C
EAN : 4053423251081
Dans un XL-Boxx + L-Boxx
+ 2x batterie ProCORE18V 8,0 Ah
+ chargeur GAL 1880CV

Combipack 18V
GDR 18V-160
& **GSR 18V-21**



VOTRE AVANTAGE
30 €

350,00

TVA comprise 423,50 €
Réf. : 06019G5101
EAN : 31651409917155
Dans un L-Boxx
+ 2x batterie GBA 18V 2,0 Ah
+ chargeur GAL 18V-20

Combipack 18V
GSB 18V-21
& **GDR 18V-160**



VOTRE AVANTAGE
44 €

341,00

TVA comprise 412,61 €
Réf. : 0615990L41
EAN : 3165140993999
Dans un L-Boxx
+ 2x batterie GBA 18V 2,0 Ah
+ chargeur GAL 18V-20

Combipack 18V
GSR 18V-110 C
& **GDR 18V-210 C**



VOTRE AVANTAGE
169 €

643,00

TVA comprise 778,03 €
Réf. : 0615990N2W
EAN : 4059952687322
Dans un L-Boxx
+ 2x batteries GBA 18V 5,0 Ah
+ chargeur GAL 1880CV



PUISSANCE SUPPLÉMENTAIRE POUR VOTRE PERCEUSE- VISSEUSE À PERCUSSION

Tirez le meilleur parti de votre perceuse-visseuse (à percussion) avec nos batteries ProCORE18V.
À l'achat d'une visseuse-perceuse (à percussion) 18V dans notre gamme en promotion,
recevez une troisième batterie ProCORE18V supplémentaire à un prix plus avantageux.



3e
batterie
supplémentaire !

PROFESSIONAL
12V
SYSTEM



Les prix indiqués sont hors TVA.

PROMOTION

CHOISISSEZ LA FLEXIBILITÉ ET LES AVANTAGES



Kits de batteries

102⁰⁰€ Dans un carton Réf. : 1600A019R8	125⁰⁰€ Dans un carton Réf. : 1600A019RD	184⁰⁰€ Dans un carton Réf. : 1600A01B20	125⁰⁰€ Dans un carton Réf. : 1600A01NC9

Lampes sans fil

59⁰⁰€ Dans un carton Réf. : 06014A1000	83⁰⁰€ Dans un carton Réf. : 06014A0000

Batteries

50⁰⁰€ Dans un carton Réf. : 1600Z0002X	63⁰⁰€ Dans un carton Réf. : 1600A00X79	91⁰⁰€ Dans un carton Réf. : 1600A00X7H

Chargeurs

50⁰⁰€ Dans un carton Réf. : 1600A019R3

GSR 18V-45



VOTRE AVANTAGE
162 €

354⁰⁰

TVA comprise 428,34 €
Réf. : 0615A5002N
EAN : 4053423249835
Dans un L-Case
3x batterie
ProCORE18V 4,0 Ah
+ chargeur GAL 18V-40

GSR 18V-55



VOTRE AVANTAGE
93 €

379⁰⁰

TVA comprise 458,59 €
Réf. : 0615A5002P
EAN : 4053423249842
Dans un L-Case
3x batterie
ProCORE18V 4,0 Ah
+ chargeur GAL 18V-40

GSR 18V-90 C



VOTRE AVANTAGE
73 €

429⁰⁰

TVA comprise 519,09 €
Réf. : 0615A5002R
EAN : 4053423249859
Dans un L-Boxx 136
3x batterie
ProCORE18V 4,0 Ah
+ chargeur GAL 18V-40

GSR 18V-110 C



VOTRE AVANTAGE
84 €

523⁰⁰

TVA comprise 632,83 €
Réf. : 0615A5002S
EAN : 4053423249866
Dans un L-Boxx 136
3x batterie
ProCORE18V 4,0 Ah
+ chargeur GAL 18V-40

GSR 18V-150



VOTRE AVANTAGE
182 €

692⁰⁰

TVA comprise 837,32 €
Réf. : 0615A5002T
EAN : 4053423249873
Dans un L-Boxx 136
3x batterie
ProCORE18V 8,0 Ah
+ chargeur GAL 1880CV

Visseuses à chocs sans fil

139⁰⁰€ Dans un carton Réf. : 06019A6901	166⁰⁰€ Dans un carton Réf. : 06019E0002	166⁰⁰€ Dans un carton Réf. : 06019E0101
159⁰⁰€ Dans un L-Boxx Réf. : 06019A6906	186⁰⁰€ Dans un L-Boxx Réf. : 06019E0003	186⁰⁰€ Dans un L-Boxx Réf. : 06019E0102

Perceuses-visseuses sans fil

87⁰⁰€ Dans un carton Réf. : 0601868101	108⁰⁰€ Dans un carton Réf. : 06019F6004	158⁰⁰€ Dans un L-Boxx Réf. : 06019F6002	141⁰⁰€ Dans un carton Réf. : 06019H8000	151⁰⁰€ Dans un carton Réf. : 06019H3004
107⁰⁰€ Dans un L-Boxx Réf. : 060186810D			161⁰⁰€ Dans un L-Boxx Réf. : 06019H8001	

Perceuses-visseuses à percussion sans fil

99⁰⁰€ Dans un carton Réf. : 06019B6901	151⁰⁰€ Dans un carton Réf. : 06019J9002
119⁰⁰€ Dans un L-Boxx Réf. : 06019B690E	171⁰⁰€ Dans un L-Boxx Réf. : 06019J9001

201⁰⁰€ Dans un L-Boxx Réf. : 06019H3002	287⁰⁰€ Dans un L-Boxx Réf. : 06019H3003	153⁰⁰€ Dans un carton Réf. : 06019J9103	147⁰⁰€ Dans un carton Réf. : 06019E4002
		173⁰⁰€ Dans un L-Boxx Réf. : 06019J9102	167⁰⁰€ Dans un L-Boxx Réf. : 06019E4003

GSB 18V-45



VOTRE AVANTAGE
162 €

364⁰⁰

TVA comprise 440,44 €
Réf. : 0615A5002U
EAN : 4053423249880
Dans un L-Case
3x batterie
ProCORE18V 4,0 Ah
+ chargeur GAL 18V-40

GSB 18V-55



VOTRE AVANTAGE
96 €

386⁰⁰

TVA comprise 467,06 €
Réf. : 0615A5002V
EAN : 4053423249897
Dans un L-Case
3x batterie
ProCORE18V 4,0 Ah
+ chargeur GAL 18V-40

GSB 18V-90 C



VOTRE AVANTAGE
73 €

439⁰⁰

TVA comprise 531,19 €
Réf. : 0615A5002W
EAN : 4053423249903
Dans un L-Boxx 136
3x batterie
ProCORE18V 4,0 Ah
+ chargeur GAL 18V-40

GSB 18V-110 C



VOTRE AVANTAGE
85 €

533⁰⁰

TVA comprise 644,93 €
Réf. : 0615A5002X
EAN : 4053423249910
Dans un L-Boxx 136
3x batterie
ProCORE18V 4,0 Ah
+ chargeur GAL 18V-40

GSB 18V-150 C



VOTRE AVANTAGE
182 €

702⁰⁰

TVA comprise 849,42 €
Réf. : 0615A5002Y
EAN : 4053423249927
Dans un L-Boxx 136
3x batterie
ProCORE18V 8,0 Ah
+ chargeur GAL 1880CV

Scies sans fil

		
GKS 12V-26 149,00€ Dans un carton Réf. : 06016A1001 170,00€ Dans un L-Boxx Réf. : 06016A1002	GST 12V-70 137,00€ Dans un carton Réf. : 06015A1001 162,00€ Dans un L-Boxx Réf. : 06015A1002	GSA 12V-14 141,00€ Dans un carton Réf. : 060164L902 167,00€ Dans un L-Boxx Réf. : 060164L905

Autres machines sans fil

			
GWB 12V-10 PERCEUSE D'ANGLE SANS FIL 133,00€ Dans un carton Réf. : 0601390905 158,00€ Dans un L-Boxx Réf. : 0601390909	GWS 12V-76 MEULEUSE ANGULAIRE SANS FIL 151,00€ Dans un carton Réf. : 06019F2000 176,00€ Dans un L-Boxx Réf. : 06019F2003	GOP 12V-28 OUTIL MULTI-FONCTION SANS FIL 146,00€ Dans un carton Réf. : 06018B5001 171,00€ Dans un L-Boxx Réf. : 06018B5002	GRO 12V-35 OUTIL MULTI-FONCTION SANS FIL 127,00€ Dans un carton Réf. : 06019C5000 151,00€ Dans un L-Boxx Réf. : 06019C5002
			
GKF 12V-8 AFFLEUREUSE SANS FIL 201,00€ Dans un carton Réf. : 06016B0002 247,00€ Dans un L-Boxx Réf. : 06016B0001	GHO 12V-20 RABOT SANS FIL 263,00€ Dans un carton Réf. : 06015A7000 284,00€ Dans un L-Boxx Réf. : 06015A7002	GSC 12V-13 CISAILLE À TÔLE SANS FIL 331,00€ Dans un carton Réf. : 0601926105 355,00€ Dans un L-Boxx Réf. : 060192610A	GUS 12V-300 CISAILLE UNIVERSELLE SANS FIL 149,00€ Dans un carton Réf. : 06019B2901 174,00€ Dans un L-Boxx Réf. : 06019B2905
			
GEX 12V-125 PONCEUSE EXCENTRIQUE SANS FIL 171,00€ Dans un carton Réf. : 0601372101 197,00€ Dans un L-Boxx Réf. : 0601372100	GSS 12V-13 PONCEUSE VIBRANTE SANS FIL 170,00€ Dans un carton Réf. : 06019L0000 233,00€ Dans un L-Boxx Réf. : 06019L0001	GAS 12V ASPIRATEUR SANS FIL 103,00€ Dans un carton Réf. : 06019E3000 129,00€ Dans un L-Boxx Réf. : 06019E3001	GWG 12V-50 S MEULEUSE ROTATIVE SANS FIL 211,00€ Dans un carton Réf. : 06013A7000 238,00€ Dans un L-Boxx Réf. : 06013A7001

Outils de mesure

		
D-TECT 120 334,00€ Dans un L-Boxx Réf. : 0601081308	D-TECT 200 C 804,00€ Dans un L-Boxx Réf. : 0601081608	GIC 12V-4-23 C 269,00€ Dans un carton Réf. : 0601241500
		
GIC 12V-5-27 C 394,00€ Dans un L-Boxx Réf. : 0601241402	GCL 2-50 C 314,00€ Dans un L-Boxx Réf. : 0601066G08	GCL 2-50 CG 477,00€ Dans un L-Boxx Réf. : 0601066H03
		
NOUVEAU GCL 12V-50-22 CG 457,00€ Dans un carton Réf. : 0601066S00	GLL 3-80 C 563,00€ Dans un L-Boxx Réf. : 0601063R03	GLL 3-80 CG 734,00€ Dans un L-Boxx Réf. : 0601063T03
		
NOUVEAU GLL 12V-100-33 694,00€ Dans un carton Réf. : 0601065400	GTC 400 C 1.217,00€ Dans un L-Boxx Réf. : 0601083108	GTC 600 C 1.739,00€ Dans un L-Boxx Réf. : 0601083508
		
GIS 1000 C 459,00€ Dans un L-Boxx Réf. : 0601083308		

Vêtements chauffants sans fil













		
GHH 12+18V XA 181,00€ Dans un carton Réf. : 06188000EP Taille S : 06188000ER Taille L : 06188000ES Taille XL : 06188000ET Taille 2XL : 06188000EU Taille 3XL : 06188000EV	GHJ 12 V+18V XA 213,00€ Dans un carton Réf. : 06188000DX Taille S : 06188000DY Taille M : 06188000DZ Taille XL : 06188000E0 Taille 2XL : 06188000E1 Taille 3XL : 06188000E2	GHV 12+18V XA 192,00€ Dans un carton Réf. : 06188000EA Taille S : 06188000EB Taille M : 06188000EC Taille XL : 06188000ED Taille 2XL : 06188000EE Taille 3XL : 06188000EF

METTEZ-VOUS DIRECTEMENT AU TRAVAIL

Choisissez un des kits que nous avons composés et payez toujours le prix le plus juste !



Kits complets

					
GSR 12V-15 + 2X 2,0 AH + CHARGEUR GAL 12V-40 165,00€ Dans un Toolbag Réf. : 060186810F	GSR 12V-15 + 2X 2,0 AH + CHARGEUR GAL 12V-40 + 39 ACCESSOIRES 205,00€ Dans un Toolbag Réf. : 0615990G6L	GSR 12V-35 FC + 2X 3,0 AH + GAL 12V-40 + GFA 12-H, GFA 12-B 436,00€ Dans un L-Boxx Réf. : 06019H3009	GSB 12V-15 + 2X 2,0 AH + CHARGEUR GAL 12V-40 177,00€ Dans un Toolbag Réf. : 06019B690H	GDR 12V-105 + 2X 2,0 AH + CHARGEUR GAL 12V-40 259,00€ Dans un L-Boxx Réf. : 06019A6977	GDR 12V-110 + 2X 2,0 AH + CHARGEUR GAL 12V-40 279,00€ Dans un L-Boxx Réf. : 06019E0005
					
GDS 12V-115 + 2X 3,0 AH + CHARGEUR GAL 12V-40 279,00€ Dans un L-Boxx Réf. : 06019E0103	GKS 12V-26 + 2X 3,0 AH + CHARGEUR GAL 12V-40 290,00€ Dans un L-Boxx Réf. : 06016A1005	GST 12V-70 + 2X 3,0 AH + CHARGEUR GAL 12V-40 287,00€ Dans un L-Boxx Réf. : 06015A1005	GSA 12V-14 + 2X 3,0 AH + CHARGEUR GAL 12V-40 292,00€ Dans un L-Boxx Réf. : 060164L976	GWS 12V-76 + 2X 2,0 AH + CHARGEUR GAL 12V-40 299,00€ Dans un L-Boxx Réf. : 06019F200B	GWS 12V-76 + 2X 2,0 AH + CHARGEUR GAL 12V-20 + 5 DISQUES 271,00€ Dans un Toolbag Réf. : 06019F200C 1x Carbide Multiwheel, 1x disque Expert for Inox, 1x disque diamanté Best for Ceramic, 2x disques à tronçonner inox

Kits d'outils

			
GSR 12V-15, GWS 12V-76 + 2X BATTERIES 2,0 AH + CHARGEUR GAL 12V-40 334,00€ Dans un L-Boxx Réf. : 0615990N2U	GSR 12V-15, GOP 12V-28, GDR 12V-105, GSA 12V-14 & GLI 12V-300 + 3X BATTERIES 2,0 AH + CHARGEUR GAL 12V-40 570,00€ Dans un L-Boxx Réf. : 0615990N1D	GSR 12V-15, GST 12V-70, GOP 12V-28, GKS 12V-26 & GSA 12V-14 + 3X BATTERIES 3,0 AH + CHARGEUR GAL 12V-20 748,00€ Dans un L-Boxx Réf. : 0615A0017C	GSR 12V-15 FC + 4 ACCESSOIRES, GOP 12V-28, GHO 12V-28, GWS 12V-76 & GST 12V-70 + 2X BATTERIES 2,0 AH + 1X BATTERIE 3,0 AH + CHARGEUR GAL 12V-40 898,00€ Dans un XL-Boxx Réf. : 0615A0017D

TOUJOURS LE BON CHOIX AVEC 3 CLASSES DE PERFORMANCE

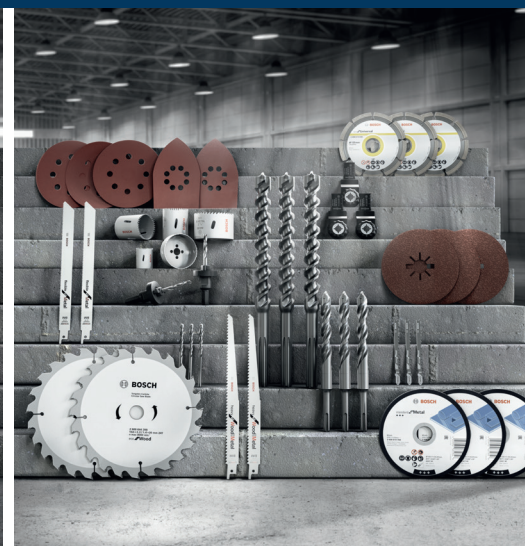
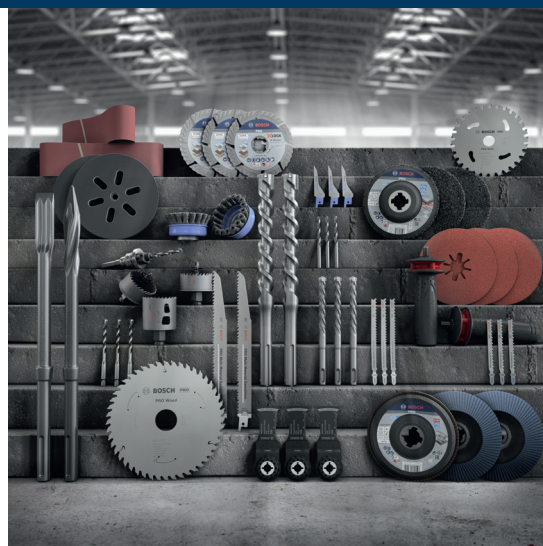
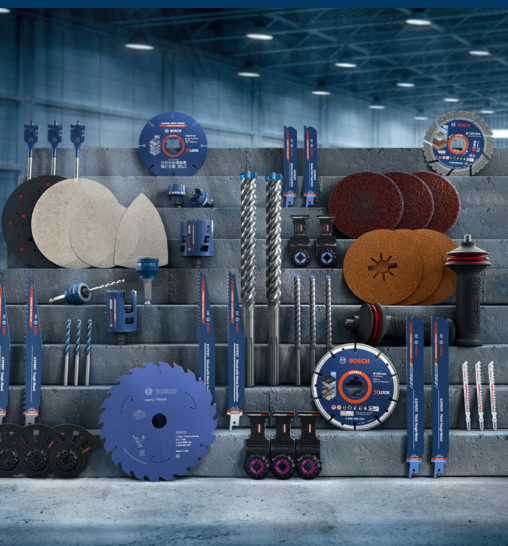

Prestations de pointe

Productivité élevée

Qualité éprouvée

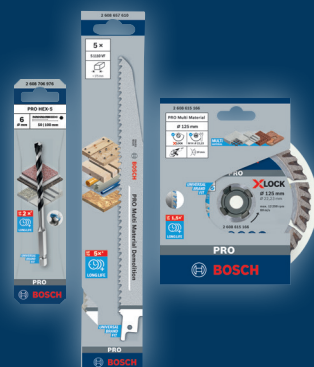
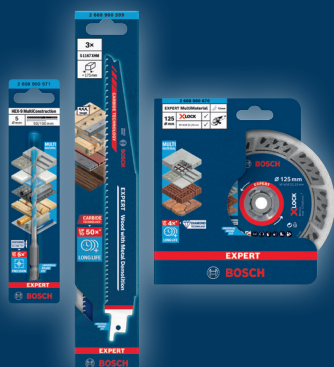

EXPERT

PRO

Quel que soit votre défi, Bosch Professional dépasse vos attentes avec des accessoires dans 3 catégories de performance. Faites le bon choix : des prestations de pointe, une productivité élevée ou une qualité éprouvée.

Robert Bosch Benelux
Boîte postale 326, 4800 DG Breda, Pays-Bas

f Bosch Professional Power Tools and Accessories Belgium
@boschprofessionaleurope
Bosch Professional Belgium
www.bosch-professional.com

Les prix indiqués dans ce magazine sont des prix de vente conseillés en euros, hors taxe de recyclage ou taxe sur les batteries. Sous réserve d'erreurs de typographie et/ou modifications techniques.



BOSCH